

Index	Datum	Name	Änderung
			System
			batimet TA35 SE FB passivhauszertifiziert Vertikalschnitt oben
			Beschreibung
			Rahmen 86 mm Flügelprofil 41 mm FB + SE-Zusatzprofil SE-Pads Rahmen + Flügel
			Datum
			Name
			Maßstab
			Gezeich.
			01/2016
			Name
			Marquardt
			Maßstab
			Ansicht
			M1:1
			Gepr.
			Detail
			-
			Norm
			Auftrags-Nr.:
			66002
			Blatt: 1

batimet

Systemlösungen für Fassaden
und Fenster in Holz-Aluminium

Ensterstrasse 90 | D-01277 Dresden

Telefon: +49 (0) 351.81186.0

Telefax: +49 (0) 351.81186.11

info@batimet.de | www.batimet.com

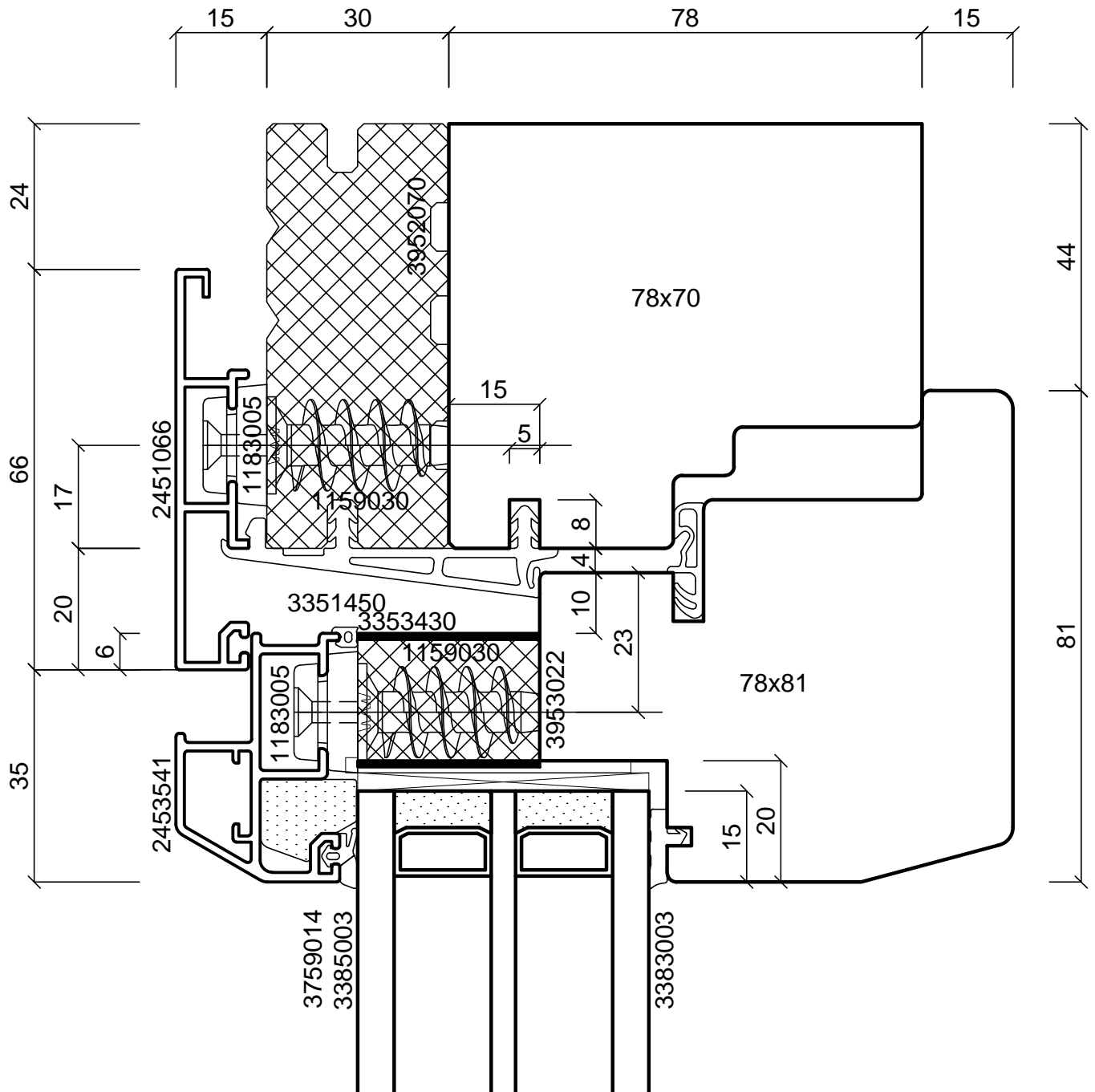
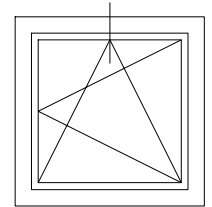

Index	Datum	Name	Änderung
			System
			batimet TA35 SE FB passivhauszertifiziert Vertikalschnitt oben
			Beschreibung
			Rahmen 66 mm Flügelprofil 41 mm FB + SE-Zusatzprofil SE-Pads Rahmen + Flügel
			Datum
			Name
			Maßstab
			Gezeich.
			Datum
			Name
			Maßstab
			Gepr.
			Ansicht
			M1:1
			Norm
			Detail
			-
			Auftrags-Nr.: 66004
			Blatt: 1

batimet

Systemlösungen für Fassaden
und Fenster in Holz-Aluminium

Ensterstrasse 90 | D-01277 Dresden

Telefon: +49 (0) 351.81186.0

Telefax: +49 (0) 351.81186.11

info@batimet.de | www.batimet.com

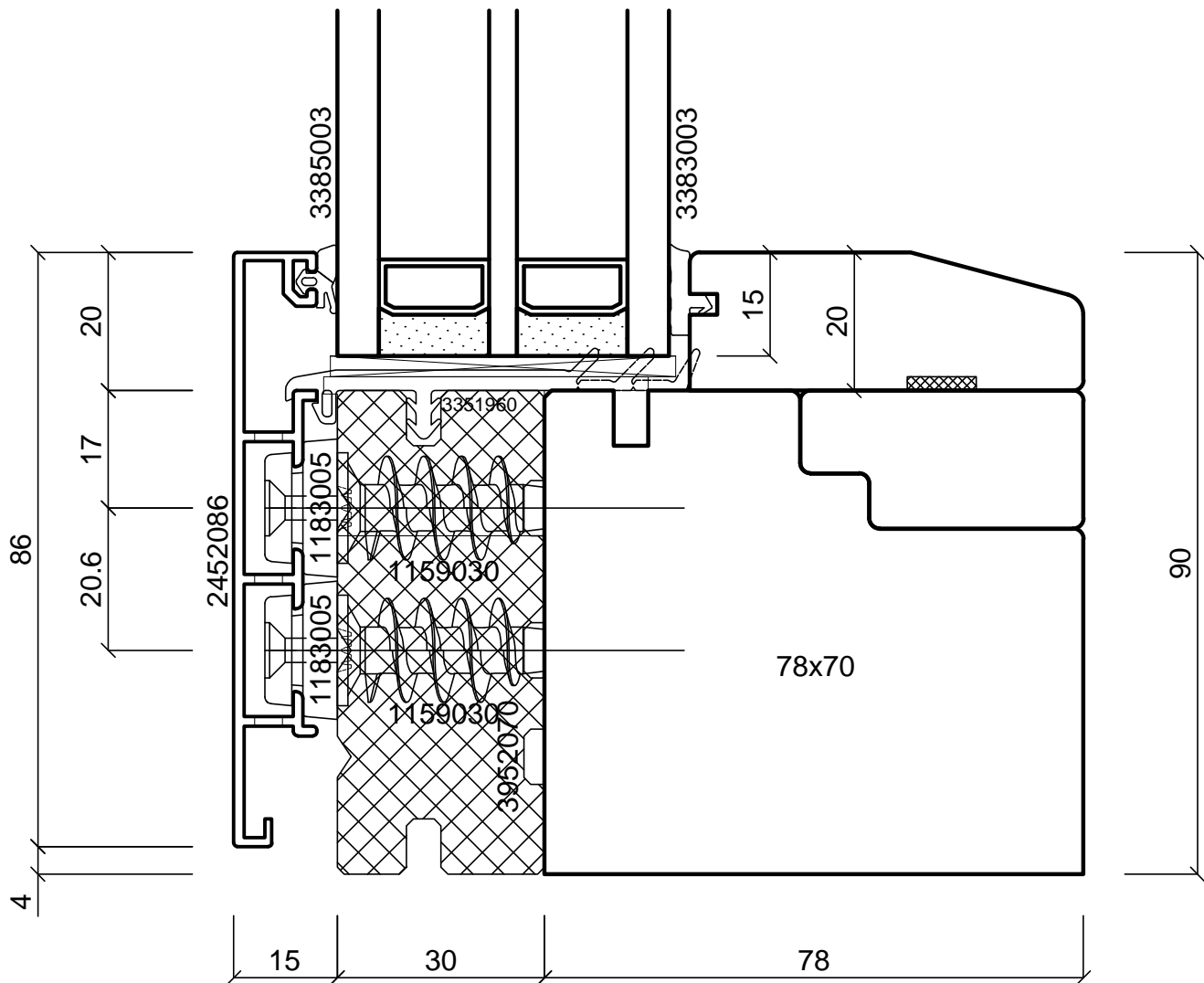
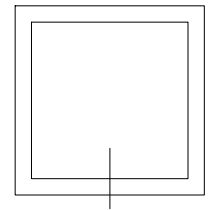

Index	Datum	Name	Änderung				
batimet Systemlösungen für Fassaden und Fenster in Holz-Aluminium Ensterstrasse 90 D-01277 Dresden Telefon: +49 (0) 351.81186.0 Telefax: +49 (0) 351.81186.11 info@batimet.de www.batimet.com	System		Datum	Name	Maßstab		
	batimet TA35 SE FB passivhauszertifiziert Vertikalschnitt unten		Gezeich.	01/2016	Marquardt	Ansicht	M1:1
	Beschreibung		Gepr.			Detail	-
	Rahmen 86 mm mit Entwässerung SE-Pads Festverglasungsdichtung		Norm				
			Auftrags-Nr.:	66005	Blatt: 1		

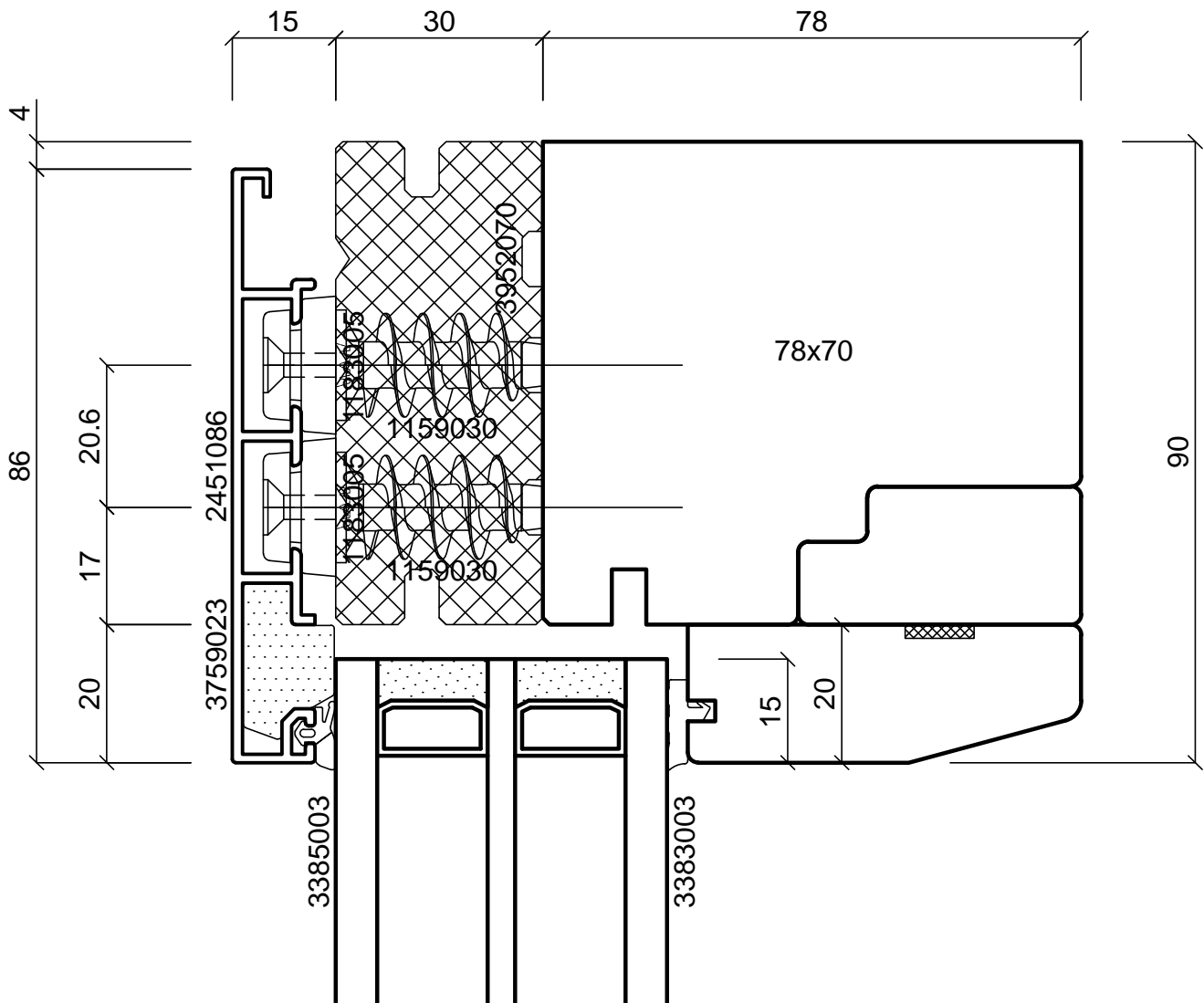
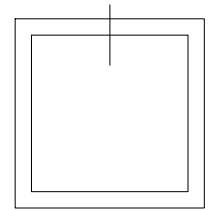

Index	Datum	Name	Änderung
batimet Systemlösungen für Fassaden und Fenster in Holz-Aluminium Ensterstrasse 90 D-01277 Dresden Telefon: +49 (0) 351.81186.0 Telefax: +49 (0) 351.81186.11 info@batimet.de www.batimet.com			System batimet TA35 SE FB passivhauszertifiziert Vertikalschnitt oben Beschreibung Rahmen 86 mm SE-Pads
			Datum
			Name
			Maßstab
			Gezeich.
			Datum
			Name
			Maßstab
			Gepr.
			Ansicht
			Detail
			Norm
			M1:1
			-
			Auftrags-Nr.: 66006
			Blatt: 1

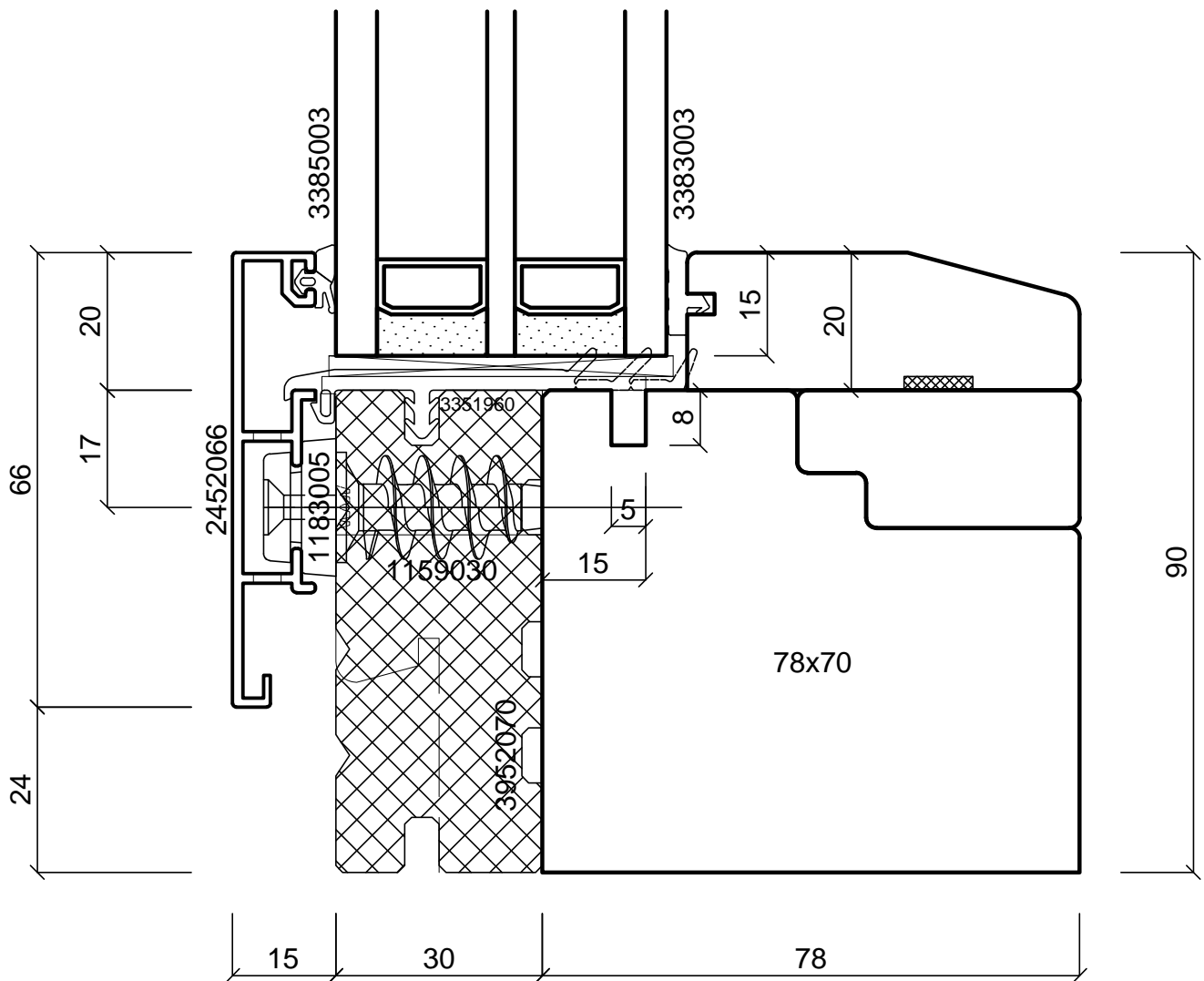
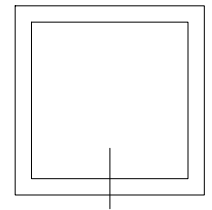

Index	Datum	Name	Änderung				
batimet Systemlösungen für Fassaden und Fenster in Holz-Aluminium Ensterstrasse 90 D-01277 Dresden Telefon: +49 (0) 351.81186.0 Telefax: +49 (0) 351.81186.11 info@batimet.de www.batimet.com	System		Datum	Name	Maßstab		
	batimet TA35 SE FB passivhauszertifiziert Vertikalschnitt unten		Gezeich.	01/2016	Marquardt	Ansicht	M1:1
	Beschreibung		Gepr.			Detail	-
	Rahmen 66 mm mit Entwässerung SE-Pads Festverglasungsdichtung		Norm				
			Auftrags-Nr.:	66007	Blatt: 1		

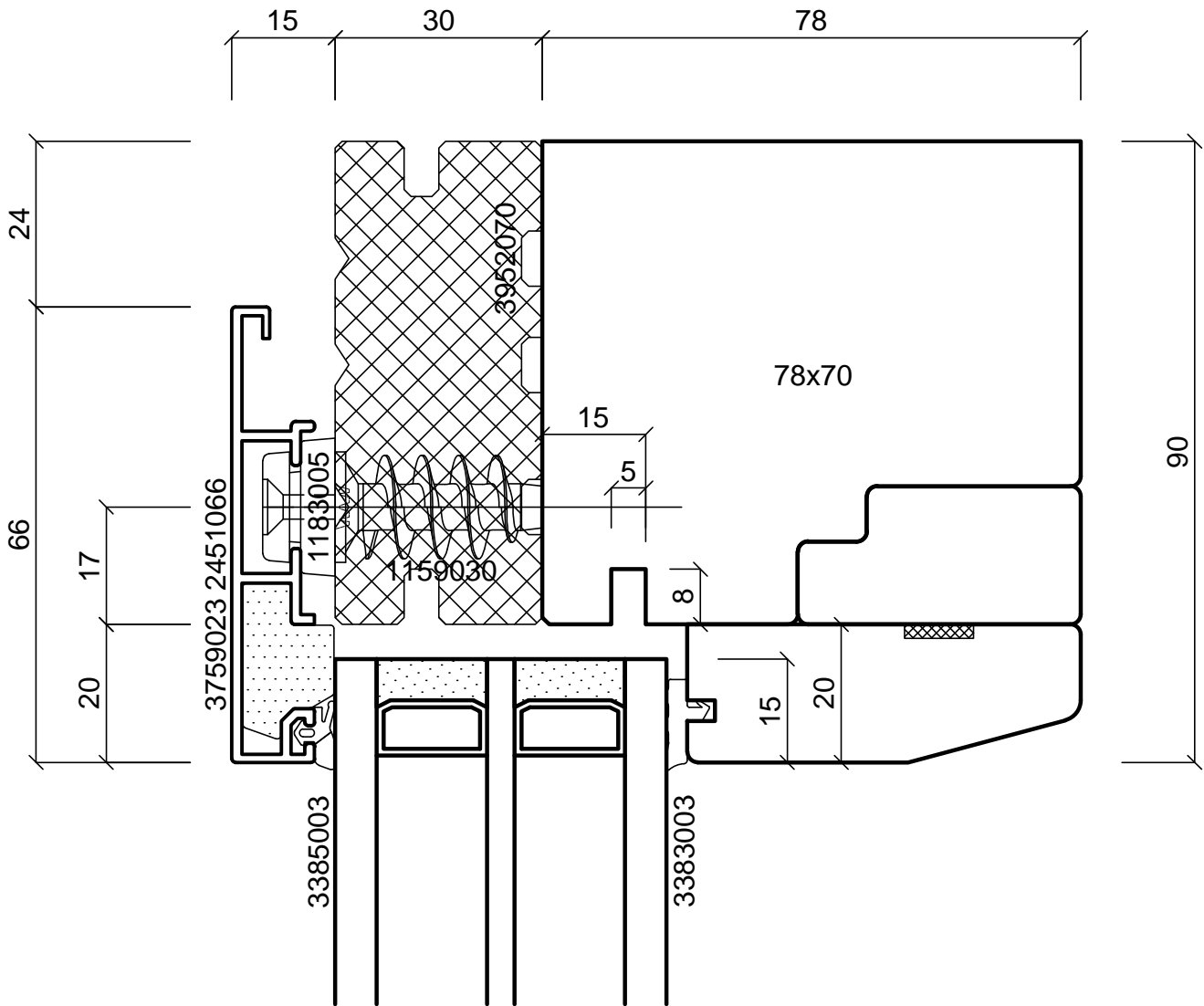
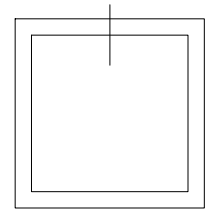

Index	Datum	Name	Änderung				
batimet Systemlösungen für Fassaden und Fenster in Holz-Aluminium Ensterstrasse 90 D-01277 Dresden Telefon: +49 (0) 351.81186.0 Telefax: +49 (0) 351.81186.11 info@batimet.de www.batimet.com	System		Datum	Name	Maßstab		
	batimet TA35 SE FB passivhauszertifiziert Vertikalschnitt oben		Gezeich.	01/2016	Marquardt	Ansicht	M1:1
	Beschreibung		Gepr.			Detail	-
	Rahmen 66 mm SE-Pads		Norm				
			Auftrags-Nr.:	66008	Blatt: 1		

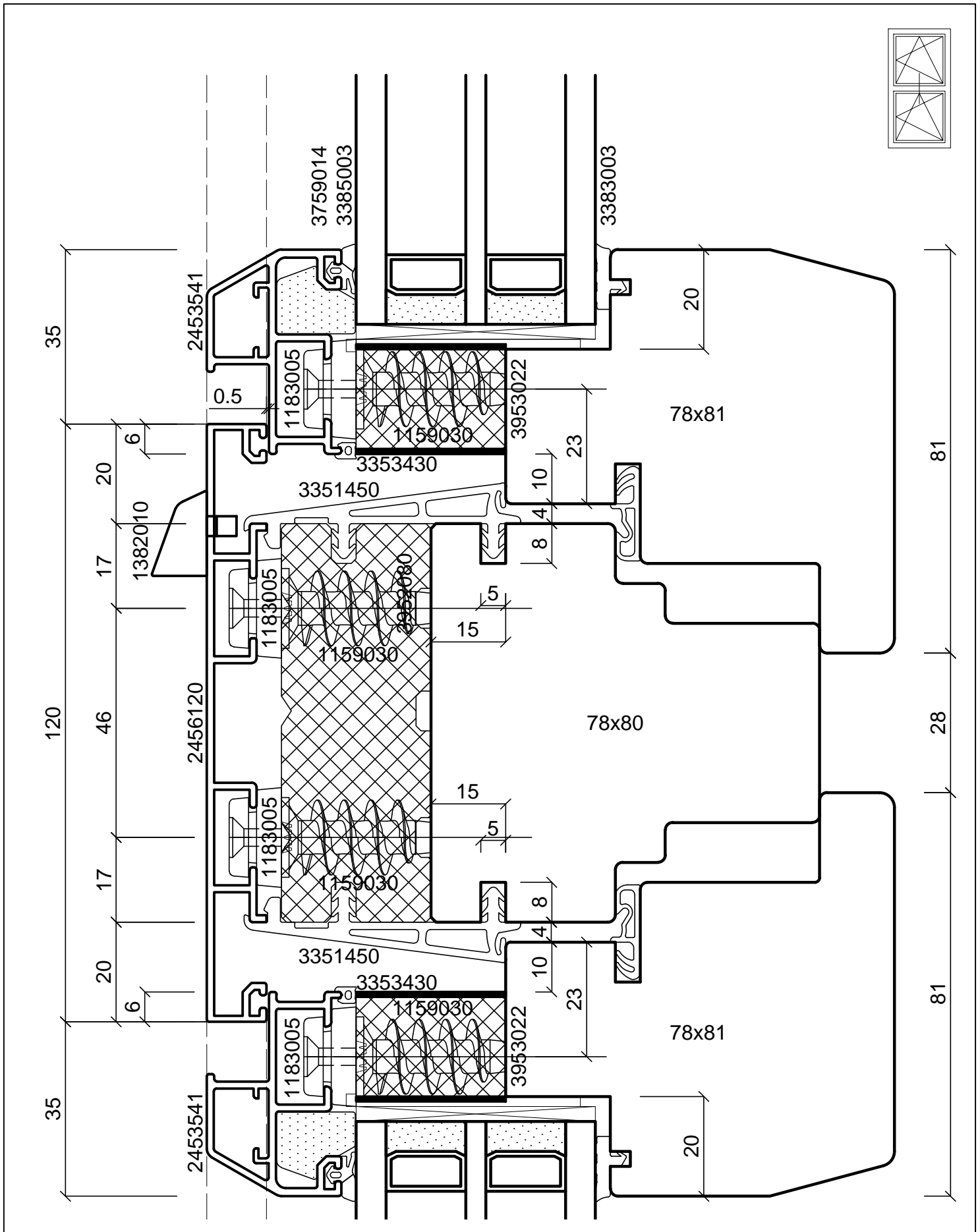

Index	Datum	Name	Änderung
			System
			batimet TA35 SE FB passivhauszertifiziert Vertikalschnitt Kämpfer
			Beschreibung
			Kämpfer 120 mm Flügel 41 mm FB + SE-Zusatzprofil SE-Pads
			Datum
			Name
			Maßstab
			Gezeich.
			01/2016
			Name
			Marquardt
			Maßstab
			Ansicht
			M1:1
			Gepr.
			Detail
			Norm
			Auftrags-Nr.:
			66009
			Blatt: 1

batimet

Systemlösungen für Fassaden
und Fenster in Holz-Aluminium

Ensterstrasse 90 | D-01277 Dresden

Telefon: +49 (0) 351.81186.0

Telefax: +49 (0) 351.81186.11

info@batimet.de | www.batimet.com

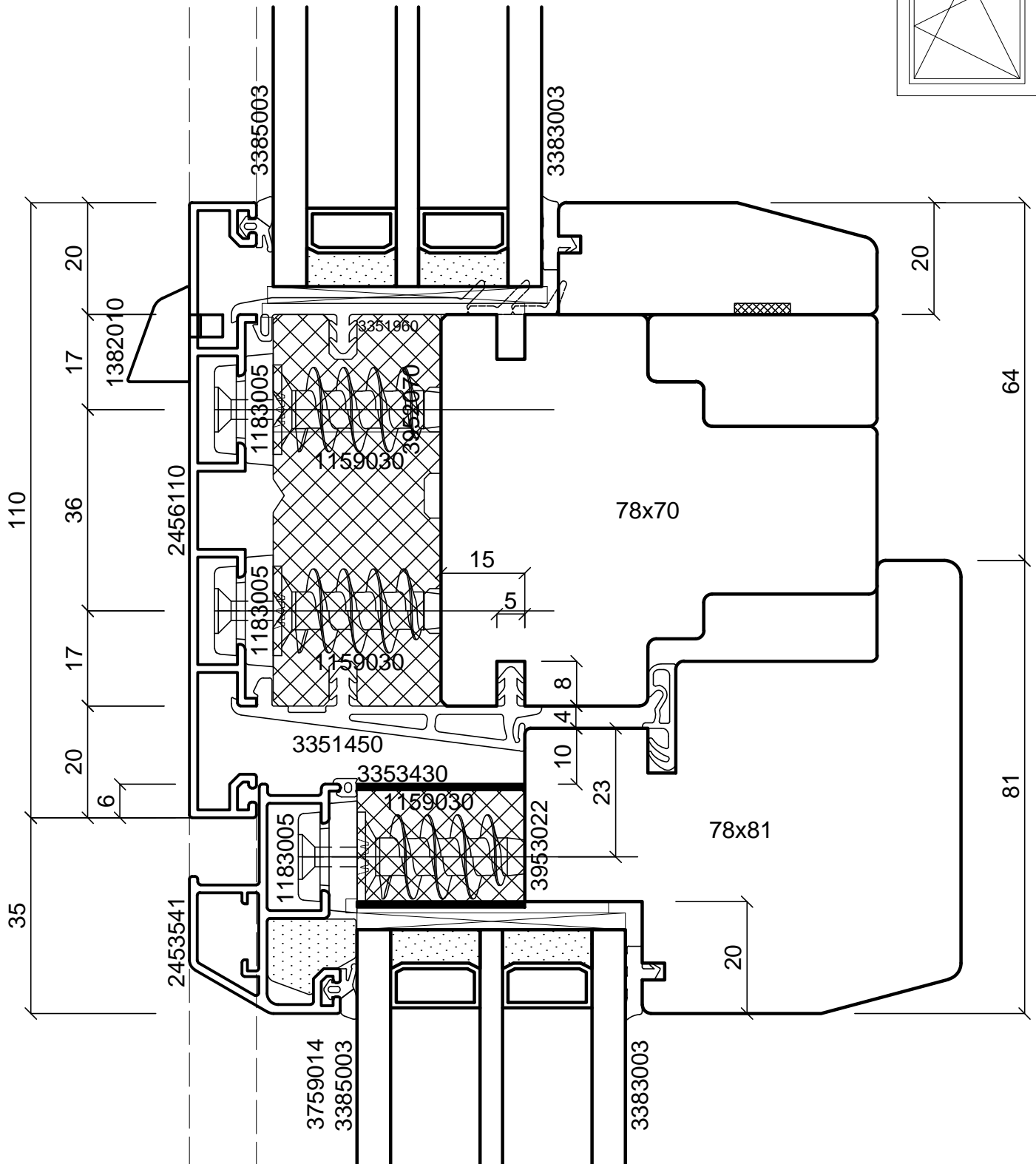

Index	Datum	Name	Änderung
			System
			batimet TA35 SE FB passivhauszertifiziert Vertikalschnitt Kämpfer
			Beschreibung
			Kämpfer 110 mm Flügel 41 mm FB + SE-Zusatzprofil SE-Pads
			Datum
			Name
			Maßstab
			Gezeich.
			01/2016
			Name
			Marquardt
			Maßstab
			Ansicht
			M1:1
			Gepr.
			Detail
			-
			Norm
			Auftrags-Nr.:
			66010
			Blatt: 1

batimet

Systemlösungen für Fassaden
und Fenster in Holz-Aluminium

Ensterstrasse 90 | D-01277 Dresden
Telefon: +49 (0) 351.81186.0
Telefax: +49 (0) 351.81186.11
info@batimet.de | www.batimet.com

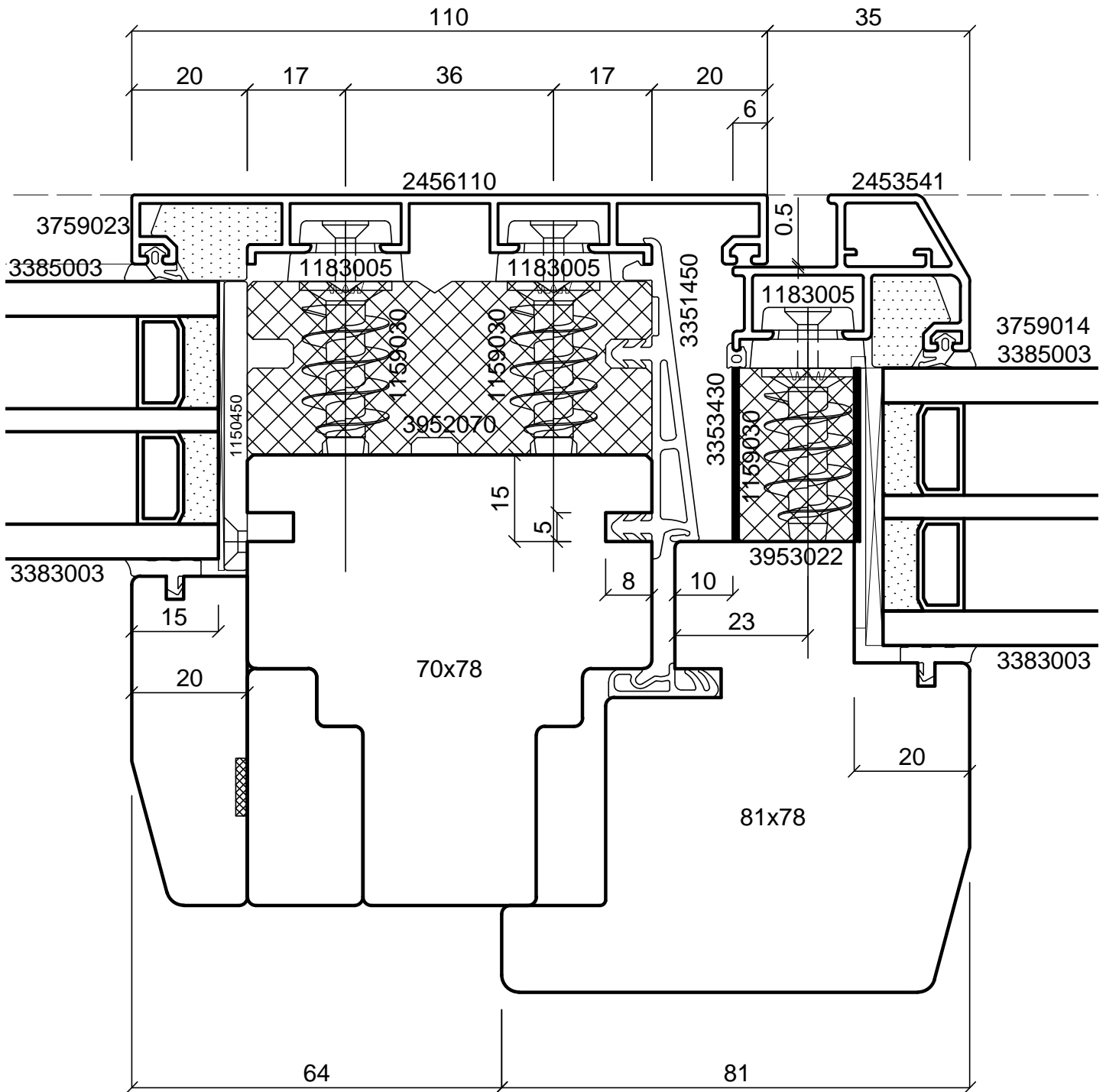
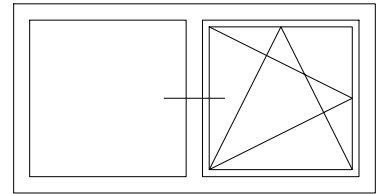

Index	Datum	Name	Änderung	Datum	Name	Maßstab		
batimet Systemlösungen für Fassaden und Fenster in Holz-Aluminium Ensterstrasse 90 D-01277 Dresden Telefon: +49 (0) 351.81186.0 Telefax: +49 (0) 351.81186.11 info@batimet.de www.batimet.com	System batimet TA35 SE FB passivhauszertifiziert Horizontalschnitt Setzholz			Gezeich.	01/2016	Marquardt	Ansicht	M1:1
	Beschreibung			Gepr.			Detail	-
	Setzholz 120 mm Flügel 41 mm FB + SE-Zusatzprofil SE-Pads			Norm				
				Auftrags-Nr.:	66011	Blatt: 1		

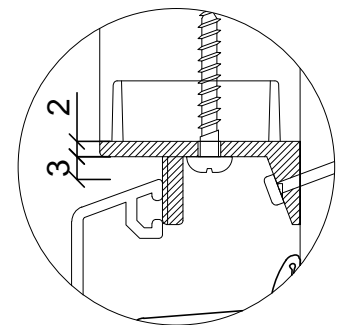
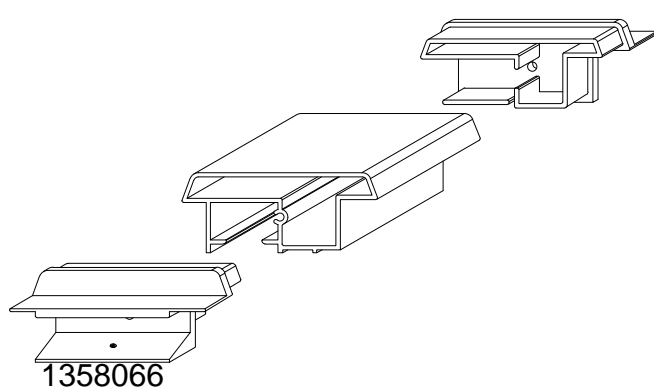
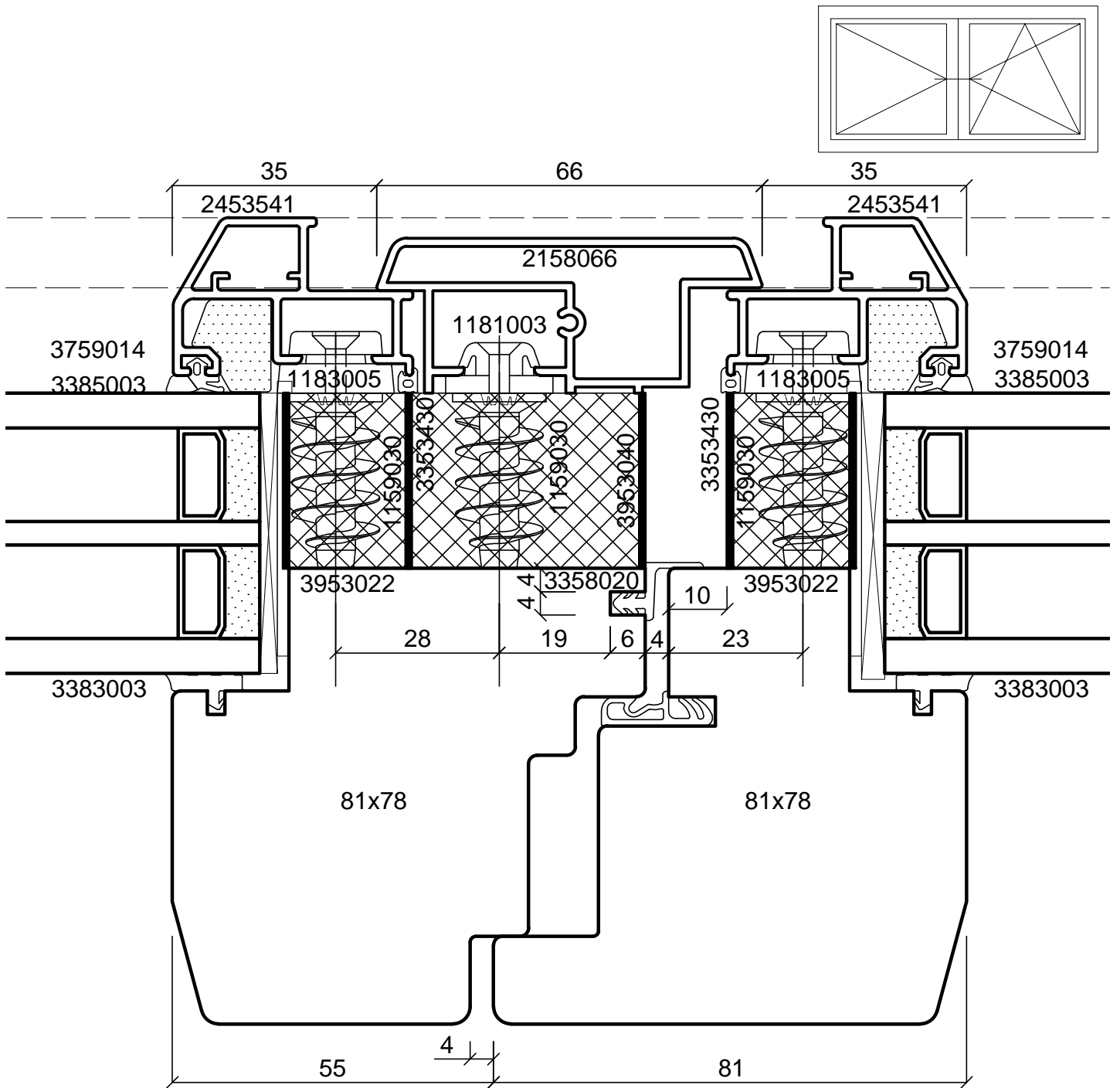

Index	Datum	Name	Änderung
batimet Systemlösungen für Fassaden und Fenster in Holz-Aluminium Ensterstrasse 90 D-01277 Dresden Telefon: +49 (0) 351.81186.0 Telefax: +49 (0) 351.81186.11 info@batimet.de www.batimet.com	System		Datum
	batimet TA35 SE FB passivhauszertifiziert Horizontalschnitt Stulp		Gezeich. 01/2016
	Beschreibung		Name
	Stulp 66 mm Flügel 41 mm FB + SE-Zusatzprofil SE-Pads		Marquardt
Auftrags-Nr.: 66012		Maßstab	Ansicht M1:1
		Detail	-
		Blatt: 1	

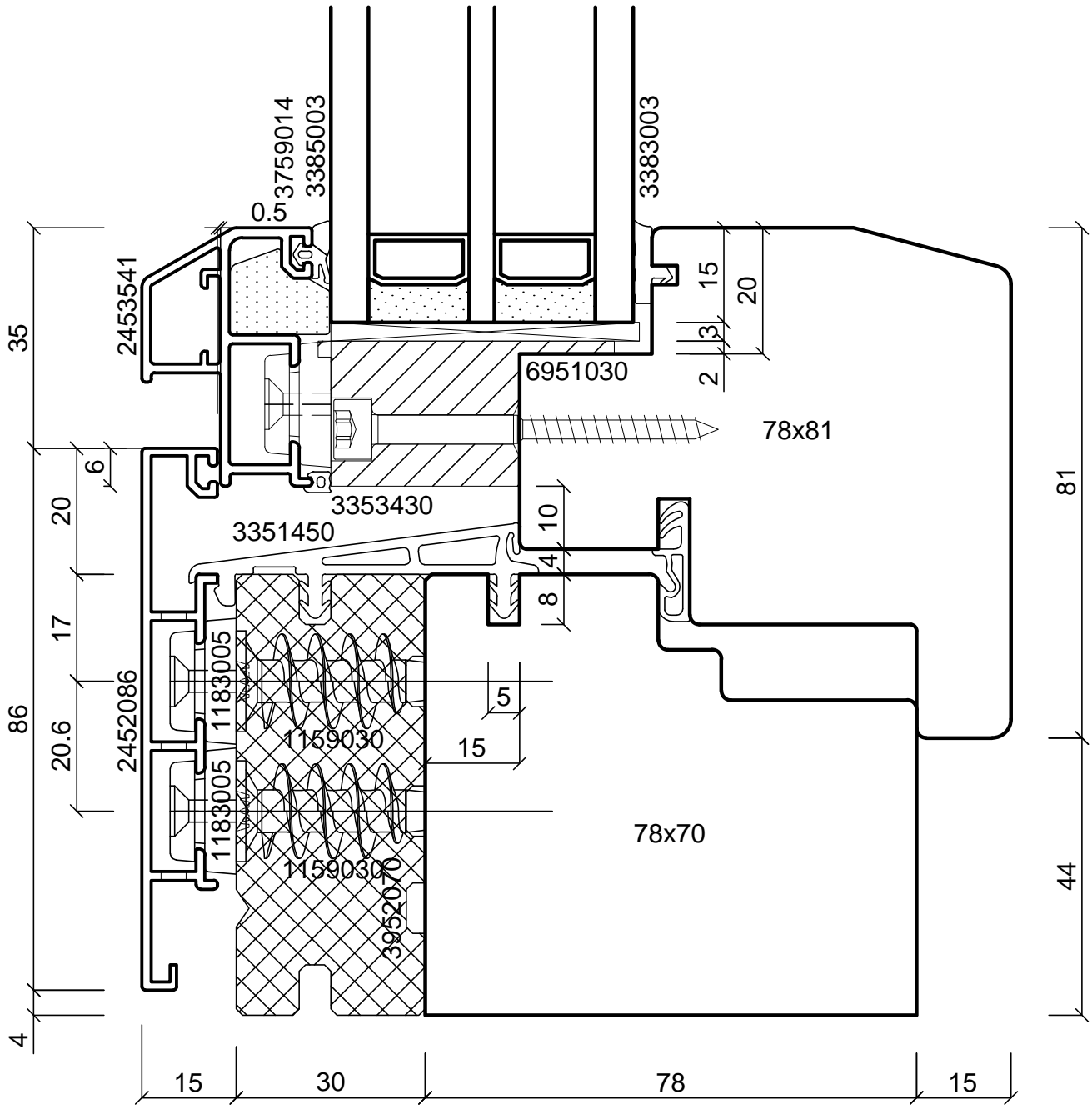
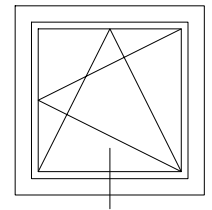

Index	Datum	Name	Änderung
			System
			batimet TA35 SE FB passivhauszertifiziert Vertikalschnitt unten
			Beschreibung
			Rahmen 86 mm mit Entwässerung Flügelprofil 41 mm FB + SE-Zusatzprofil Glasauflage
			Datum
			Name
			Maßstab
			Gezeich.
			Datum
			Name
			Maßstab
			Gepr.
			Ansicht
			M1:1
			Norm
			Detail
			-
			Auftrags-Nr.:
			66021
			Blatt: 1

batimet

Systemlösungen für Fassaden
und Fenster in Holz-Aluminium

Ensterstrasse 90 | D-01277 Dresden

Telefon: +49 (0) 351.81186.0

Telefax: +49 (0) 351.81186.11

info@batimet.de | www.batimet.com

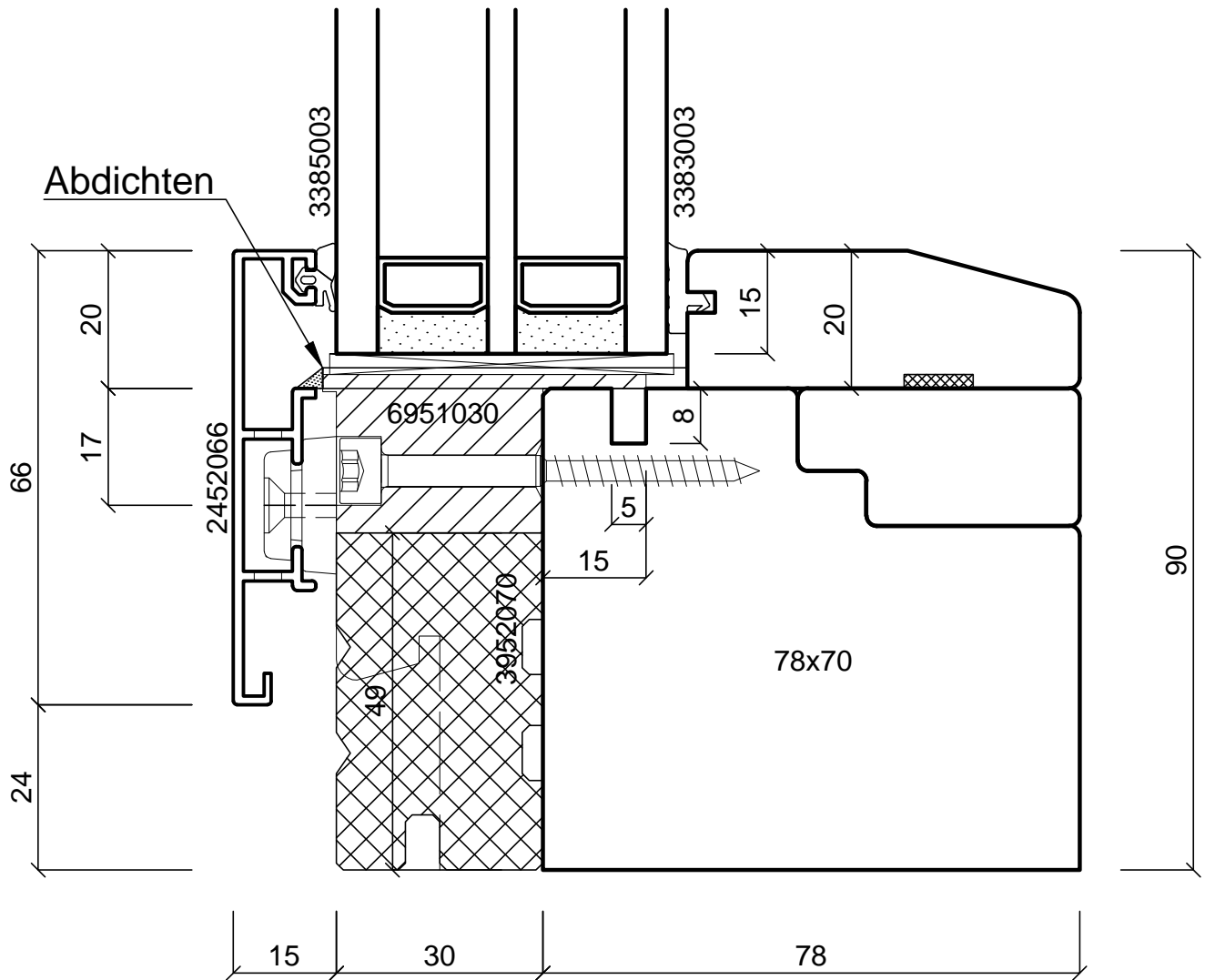
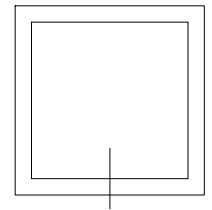

Index	Datum	Name	Änderung			
batimet Systemlösungen für Fassaden und Fenster in Holz-Aluminium Ensterstrasse 90 D-01277 Dresden Telefon: +49 (0) 351.81186.0 Telefax: +49 (0) 351.81186.11 info@batimet.de www.batimet.com	System		Datum	Name	Maßstab	
	batimet TA35 SE FB passivhauszertifiziert Vertikalschnitt unten		Gezeich.	01/2016	Marquardt	Ansicht M1:1
	Beschreibung		Gepr.			Detail -
	Rahmen 66 mm mit Entwässerung SE-Pads Glasauflage		Norm			
			Auftrags-Nr.:	66022	Blatt: 1	