

Index	Datum	Name	Änderung			
batimet Systemlösungen für Fassaden und Fenster in Holz-Aluminium Enderstrasse 90 01277 Dresden Telefon: +49 (0) 351.81186.0 Telefax: +49 (0) 351.81186.11 info@batimet.de www.batimet.com	System		Datum	Name	Maßstab	
	batimet TA35 SE FV passivhauszertifiziert Vertikalschnitt unten		Gezeich.	01/2016	Marquardt	Ansicht M1:1
	Beschreibung		Gepr.			Detail -
	Rahmen 86 mm mit Entwässerung Flügelprofil 41 mm + SE-Zusatzprofil SE-Pads Rahmen + Flügel		Norm			
			Zeichnungs-Nr.: 68001		Blatt: 1	

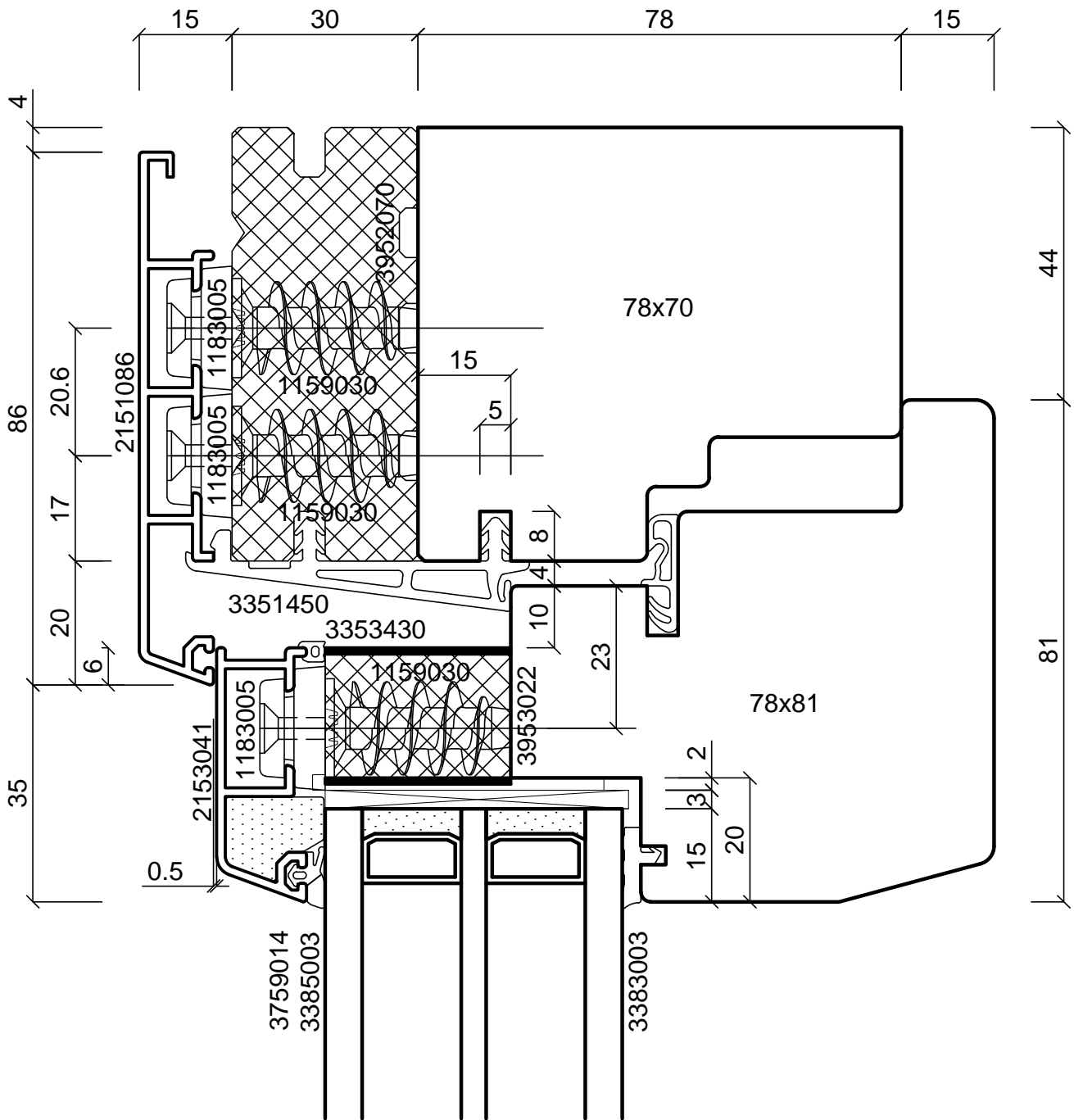

Index	Datum	Name	Änderung				
batimet Systemlösungen für Fassaden und Fenster in Holz-Aluminium Enderstrasse 90 01277 Dresden Telefon: +49 (0) 351.81186.0 Telefax: +49 (0) 351.81186.11 info@batimet.de www.batimet.com	System		Datum	Name	Maßstab		
	batimet TA35 SE FV passivhauszertifiziert Vertikalschnitt oben		Gezeich.	01/2016	Marquardt	Ansicht	M1:1
	Beschreibung		Gepr.			Detail	-
	Rahmen 86 mm Flügelprofil 41 mm + SE-Zusatzprofil SE-Pads Rahmen + Flügel		Norm				
			Zeichnungs-Nr.: 68002			Blatt: 1	

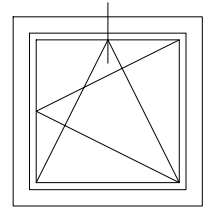
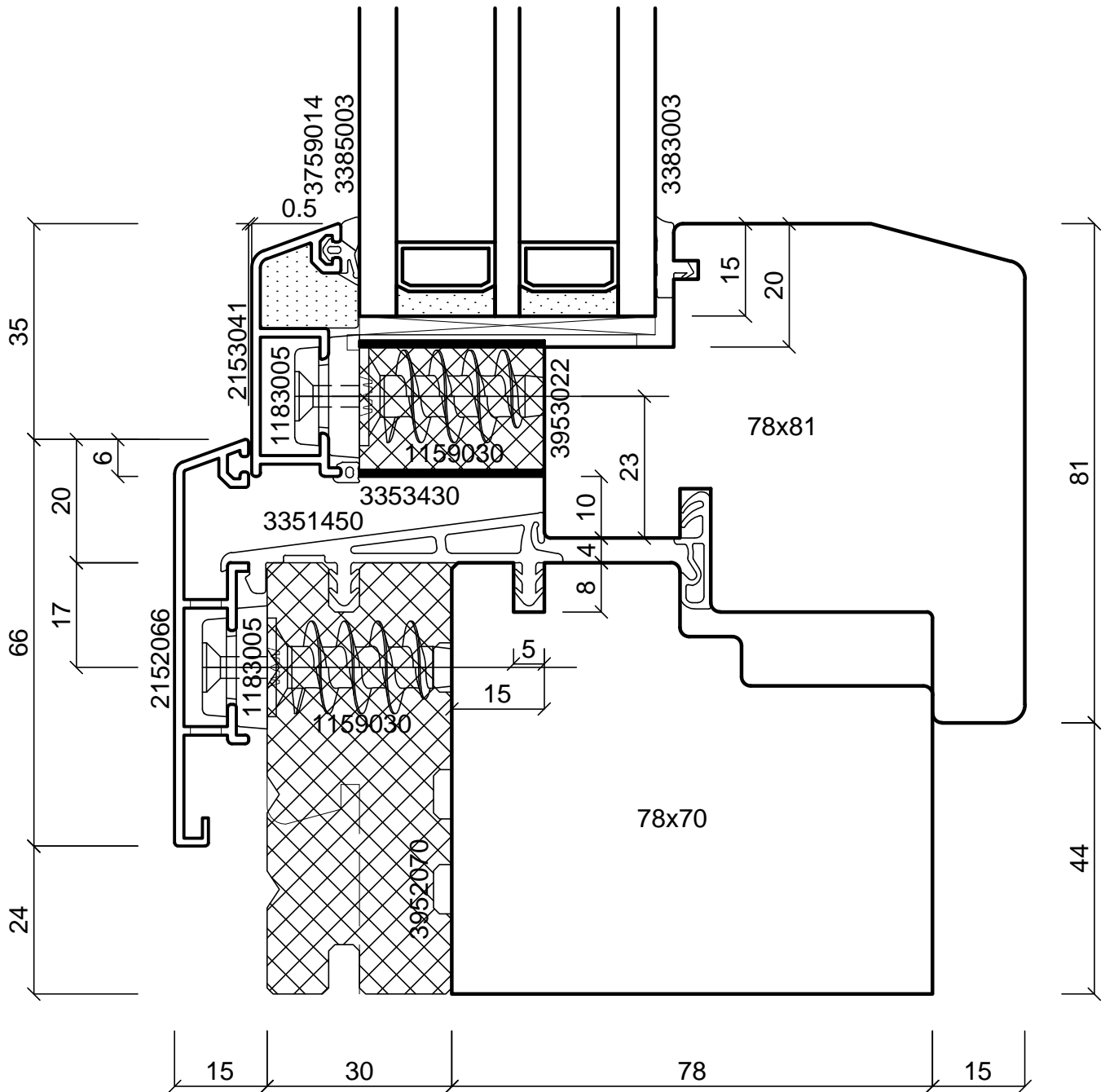
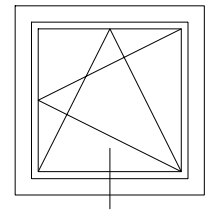

Index	Datum	Name	Änderung
			System
			batimet TA35 SE FV passivhauszertifiziert Vertikalschnitt unten
			Beschreibung
			Rahmen 66 mm mit Entwässerung Flügelprofil 41 mm + SE-Zusatzprofil SE-Pads Rahmen + Flügel
			Datum
			01/2016
			Name
			Marquardt
			Maßstab
			Ansicht
			M1:1
			Gezeich.
			Gepr.
			Detail
			-
			Norm
			Zeichnungs-Nr.: 68003
			Blatt: 1

batimet

Systemlösungen für Fassaden
und Fenster in Holz-Aluminium

Enderstrasse 90 | 01277 Dresden
Telefon: +49 (0) 351.81186.0
Telefax: +49 (0) 351.81186.11
info@batimet.de | www.batimet.com

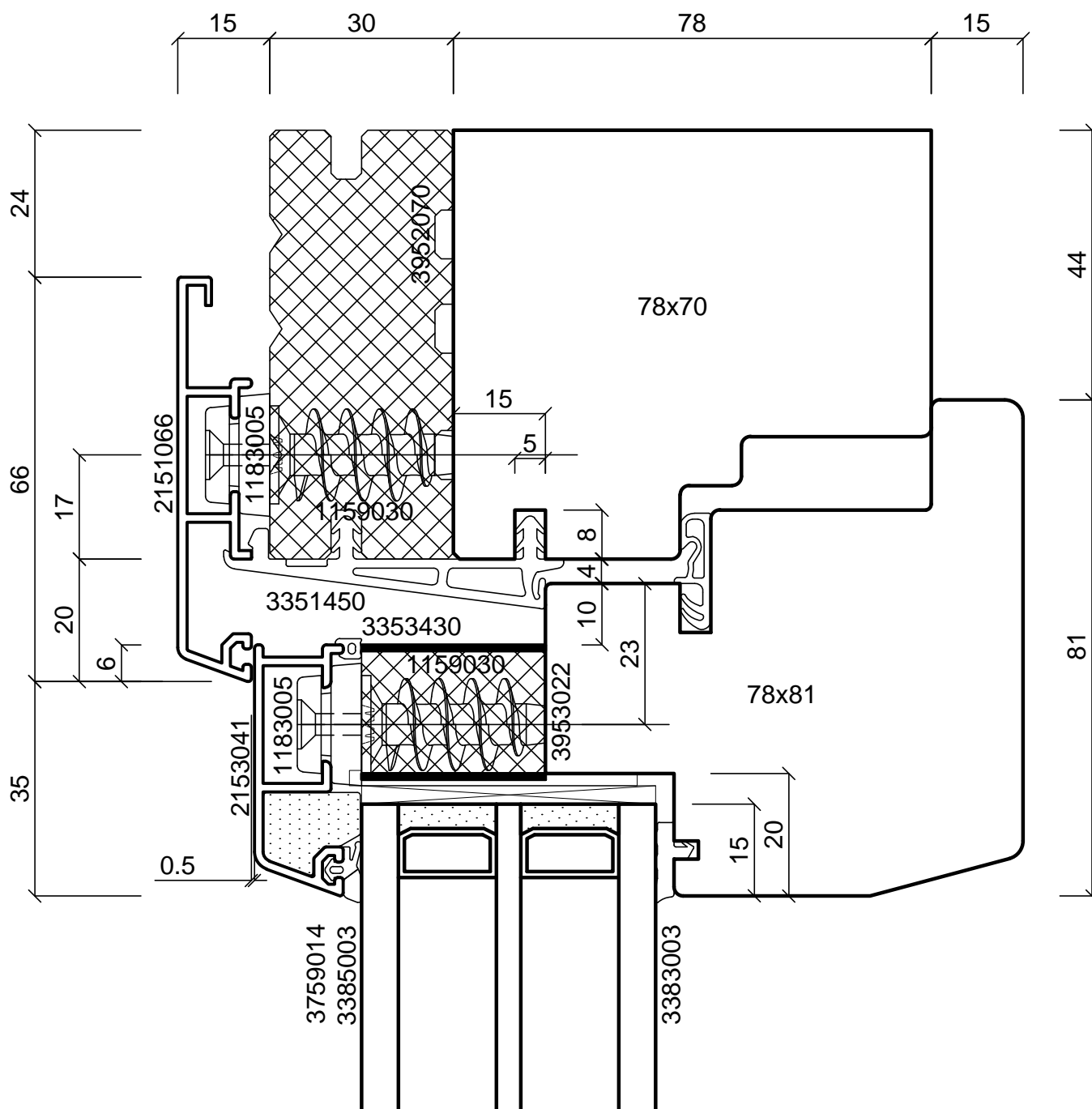
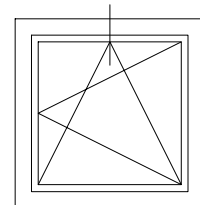

Index	Datum	Name	Änderung				
batimet Systemlösungen für Fassaden und Fenster in Holz-Aluminium Enderstrasse 90 01277 Dresden Telefon: +49 (0) 351.81186.0 Telefax: +49 (0) 351.81186.11 info@batimet.de www.batimet.com	System		Datum	Name	Maßstab		
	batimet TA35 SE FV passivhauszertifiziert Vertikalschnitt oben		Gezeich.	01/2016	Marquardt	Ansicht	M1:1
	Beschreibung		Gepr.			Detail	-
	Rahmen 66 mm Flügelprofil 41 mm + SE-Zusatzprofil SE-Pads Rahmen + Flügel		Norm				
			Zeichnungs-Nr.: 68004			Blatt: 1	

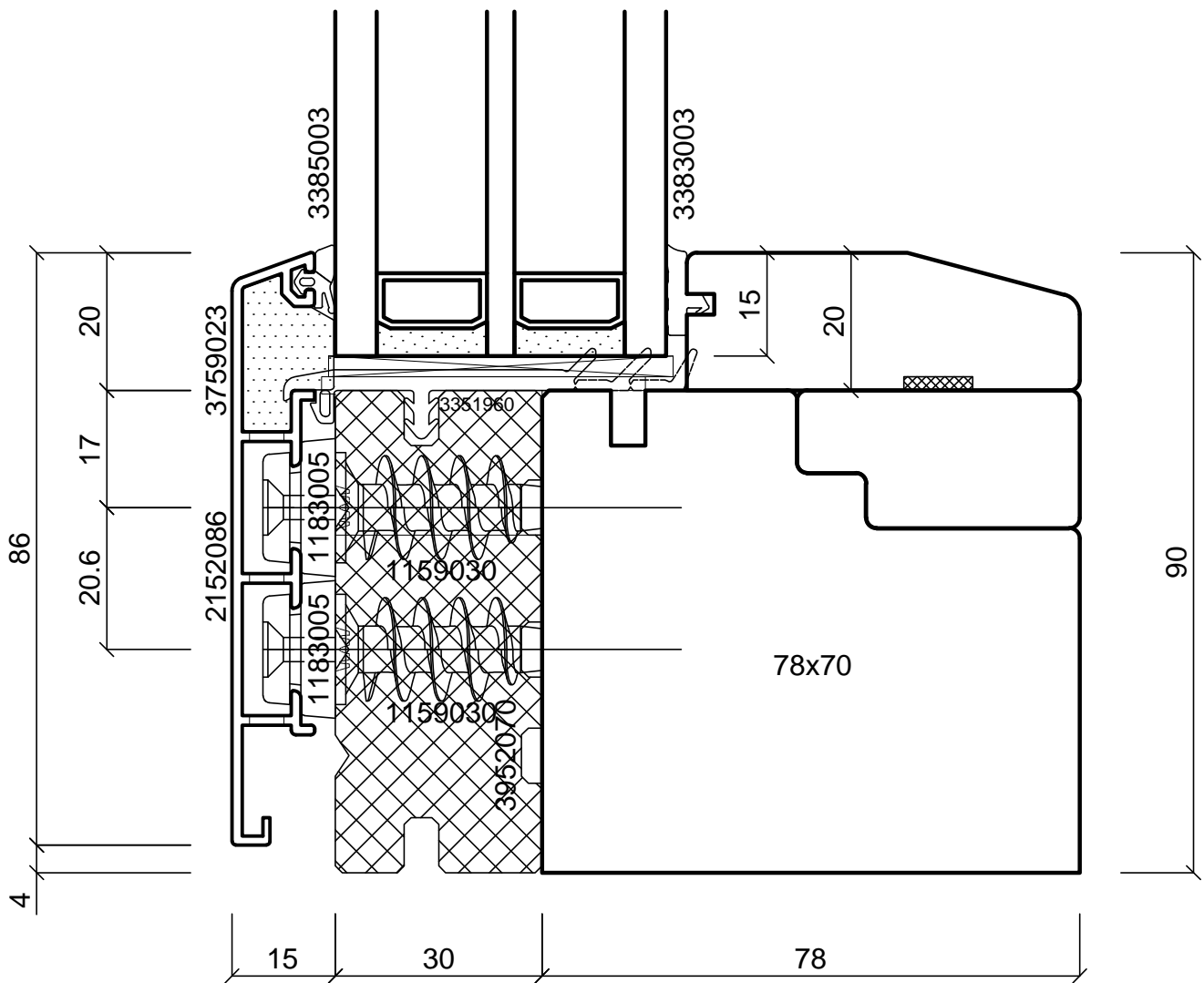
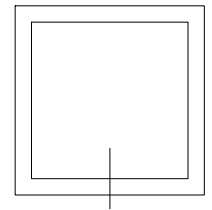

Index	Datum	Name	Änderung				
batimet Systemlösungen für Fassaden und Fenster in Holz-Aluminium Enderstrasse 90 01277 Dresden Telefon: +49 (0) 351.81186.0 Telefax: +49 (0) 351.81186.11 info@batimet.de www.batimet.com	System		Datum	Name	Maßstab		
	batimet TA35 SE FV passivhauszertifiziert Vertikalschnitt unten		Gezeich.	01/2016	Marquardt	Ansicht	M1:1
	Beschreibung		Gepr.			Detail	-
	Rahmen 86 mm mit Entwässerung SE-Pads Festverglasungsdichtung		Norm				
			Zeichnungs-Nr.: 68005		Blatt: 1		

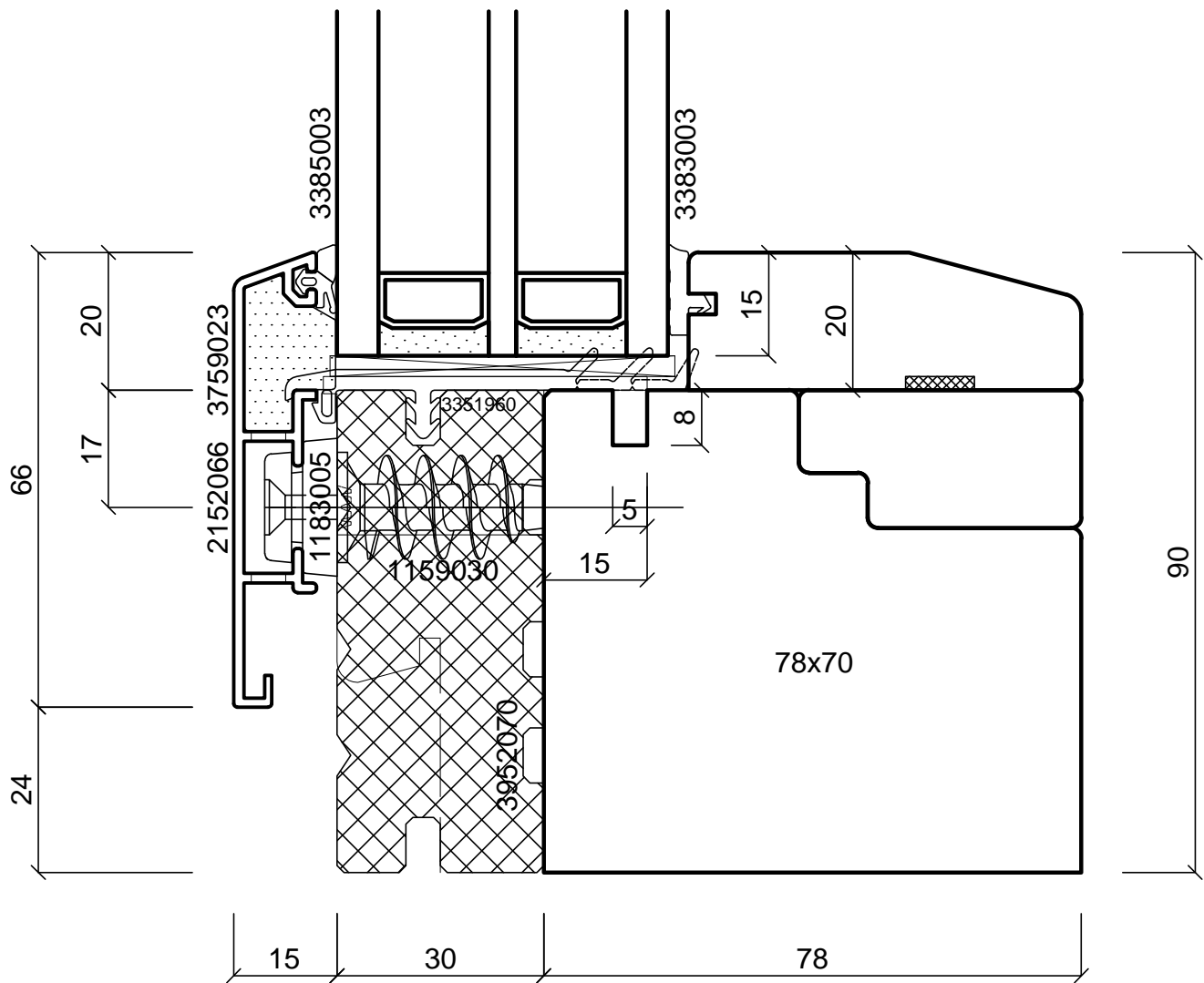
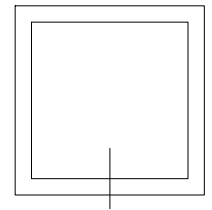

Index	Datum	Name	Änderung			
batimet Systemlösungen für Fassaden und Fenster in Holz-Aluminium Enderstrasse 90 01277 Dresden Telefon: +49 (0) 351.81186.0 Telefax: +49 (0) 351.81186.11 info@batimet.de www.batimet.com	System		Datum	Name	Maßstab	
	batimet TA35 SE FV passivhauszertifiziert Vertikalschnitt unten		Gezeich.	01/2016	Marquardt	Ansicht M1:1
	Beschreibung		Gepr.			Detail -
	Rahmen 66 mm mit Entwässerung SE-Pads Festverglasungsdichtung		Norm			
			Zeichnungs-Nr.: 68007		Blatt: 1	

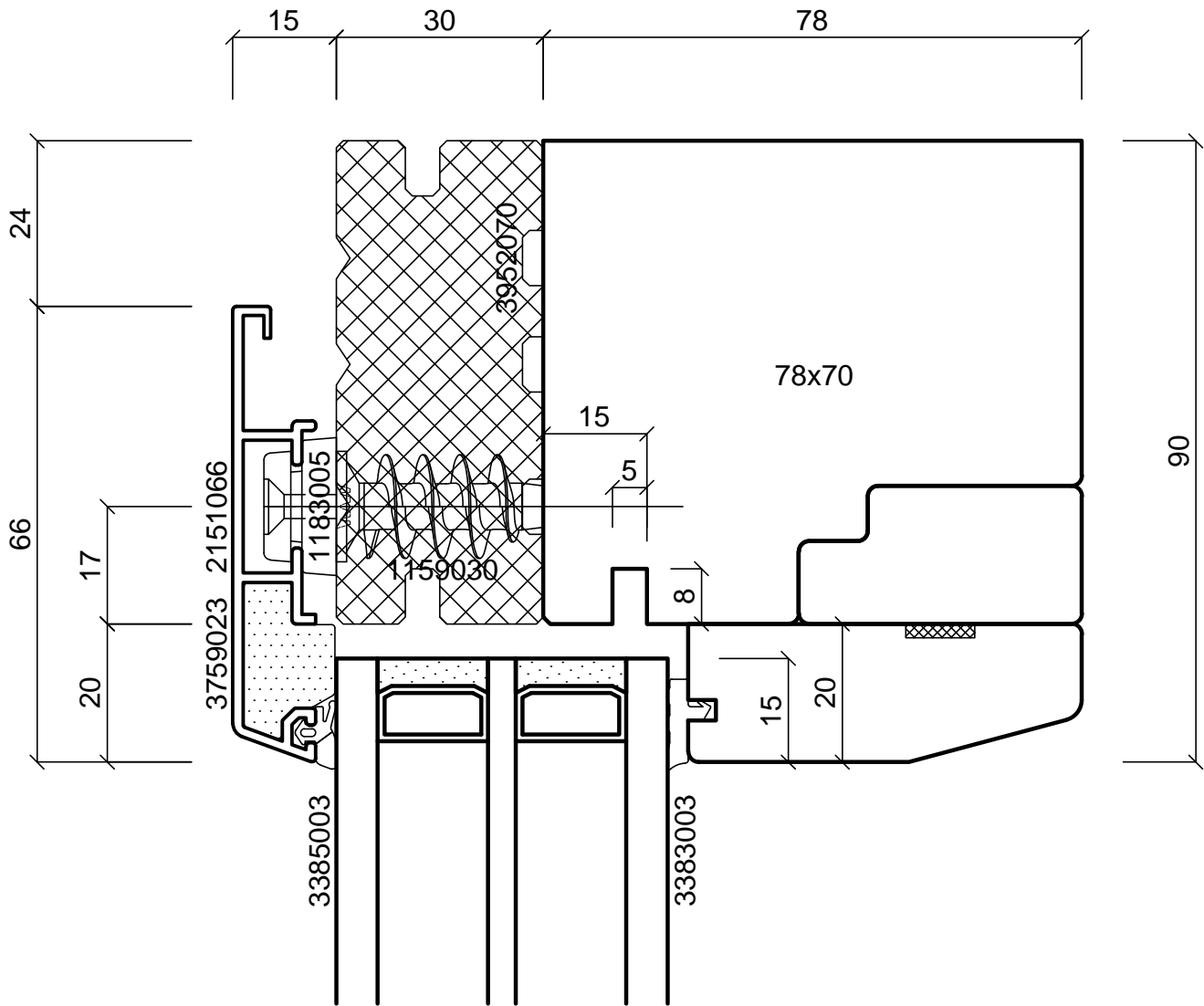
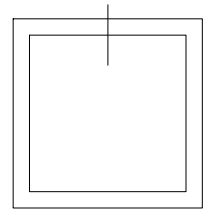

Index	Datum	Name	Änderung				
batimet Systemlösungen für Fassaden und Fenster in Holz-Aluminium Enderstrasse 90 01277 Dresden Telefon: +49 (0) 351.81186.0 Telefax: +49 (0) 351.81186.11 info@batimet.de www.batimet.com	System		Datum	Name	Maßstab		
	batimet TA35 SE FV passivhauszertifiziert Vertikalschnitt oben		Gezeich.	01/2016	Marquardt	Ansicht	M1:1
	Beschreibung		Gepr.			Detail	-
	Rahmen 66 mm SE-Pads		Norm				
Zeichnungs-Nr.: 68008					Blatt: 1		

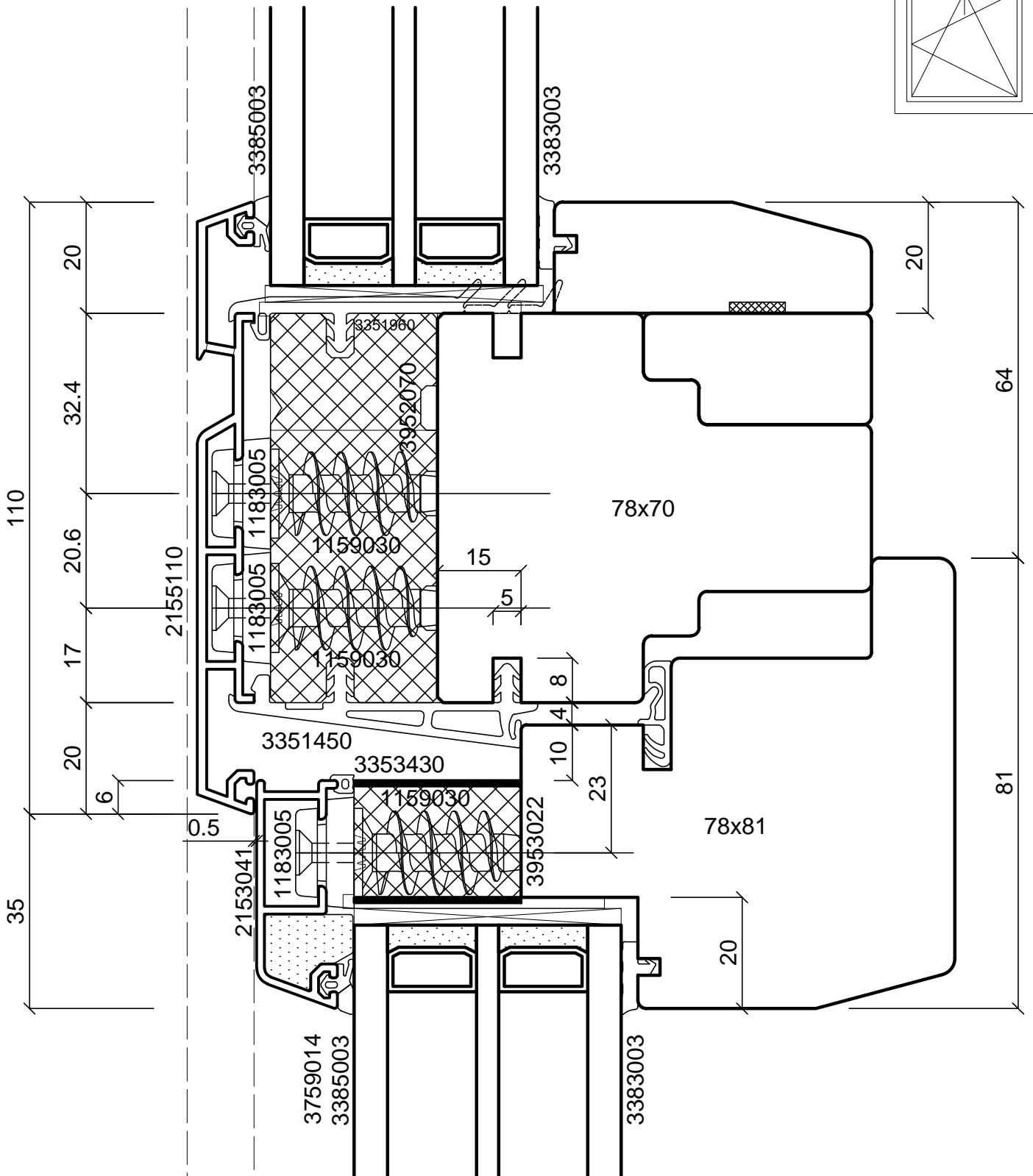

Index	Datum	Name	Änderung
			System
			batimet TA35 SE FV passivhauszertifiziert Vertikalschnitt Kämpfer
			Beschreibung
			Kämpfer 110 mm Flügel 41mm + SE-Zusatzprofil SE-Pads
			Datum
			Name
			Maßstab
			Gezeich.
			01/2016
			Name
			Marquardt
			Maßstab
			Ansicht
			M1:1
			Gepr.
			Detail
			-
			Norm
			Zeichnungs-Nr.: 68010
			Blatt: 1

batimet

Systemlösungen für Fassaden
und Fenster in Holz-Aluminium

Enderstrasse 90 | 01277 Dresden
Telefon: +49 (0) 351.81186.0
Telefax: +49 (0) 351.81186.11
info@batimet.de | www.batimet.com

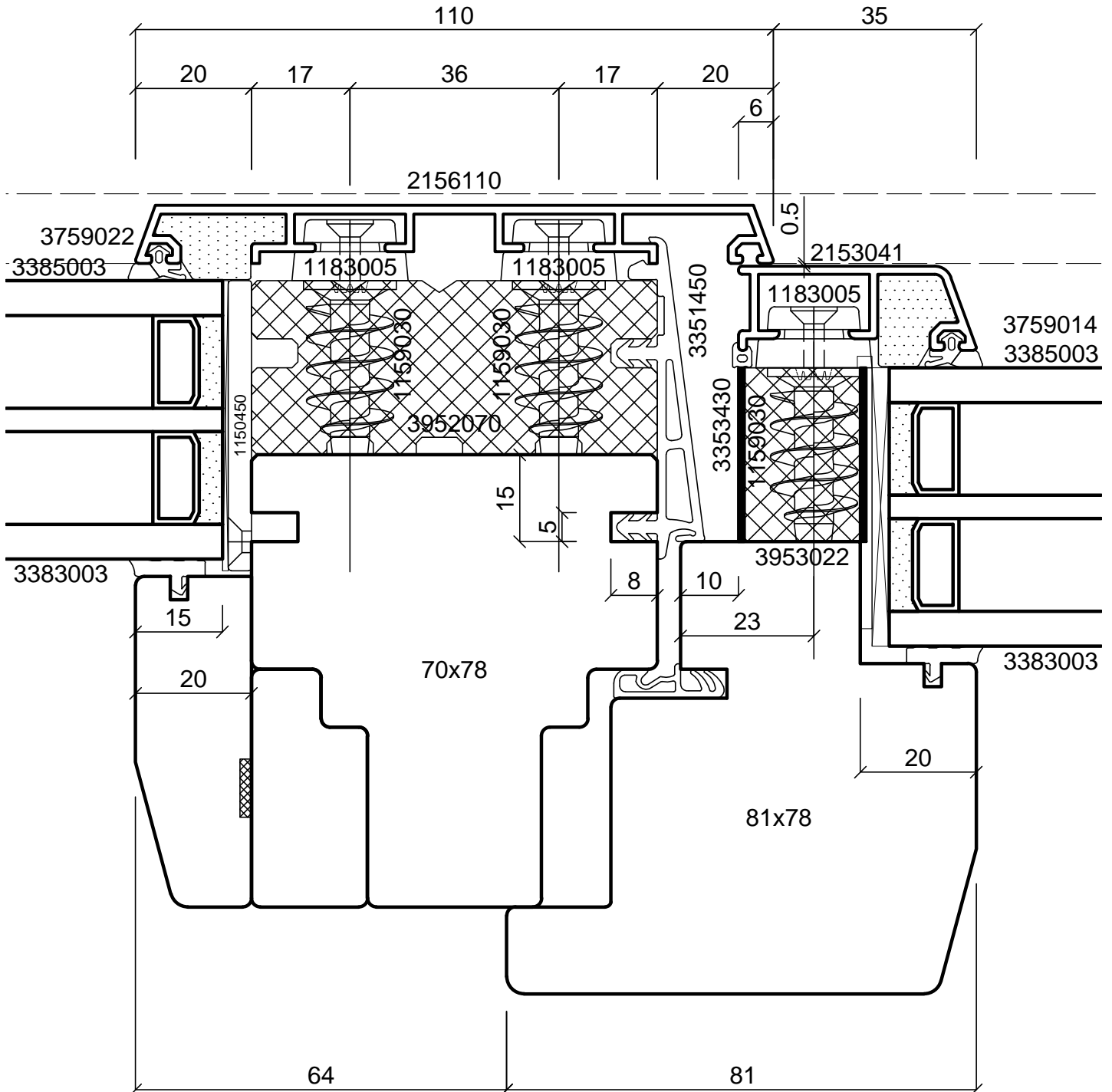
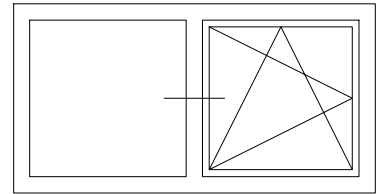

Index	Datum	Name	Änderung
			System
			batimet TA35 SE FV passivhauszertifiziert Horizontalschnitt Setzholz
			Beschreibung
			Setzholz 120 mm Flügel 41mm + SE-Zusatzprofil SE-Pads
			Datum
			01/2016
			Name
			Marquardt
			Maßstab
			Ansicht
			M1:1
			Gezeich.
			01/2016
			Name
			Marquardt
			Maßstab
			Ansicht
			M1:1
			Gepr.
			Detail
			-
			Norm
			Zeichnungs-Nr.: 68011
			Blatt: 1

batimet

Systemlösungen für Fassaden
und Fenster in Holz-Aluminium

Enderstrasse 90 | 01277 Dresden
Telefon: +49 (0) 351.81186.0
Telefax: +49 (0) 351.81186.11
info@batimet.de | www.batimet.com

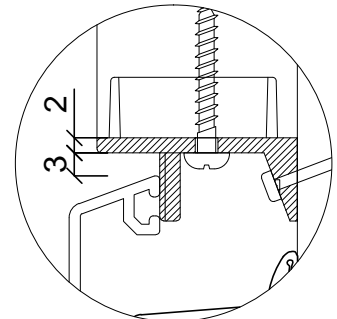
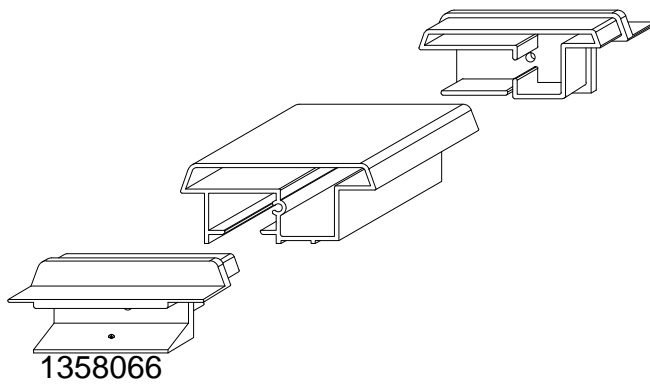
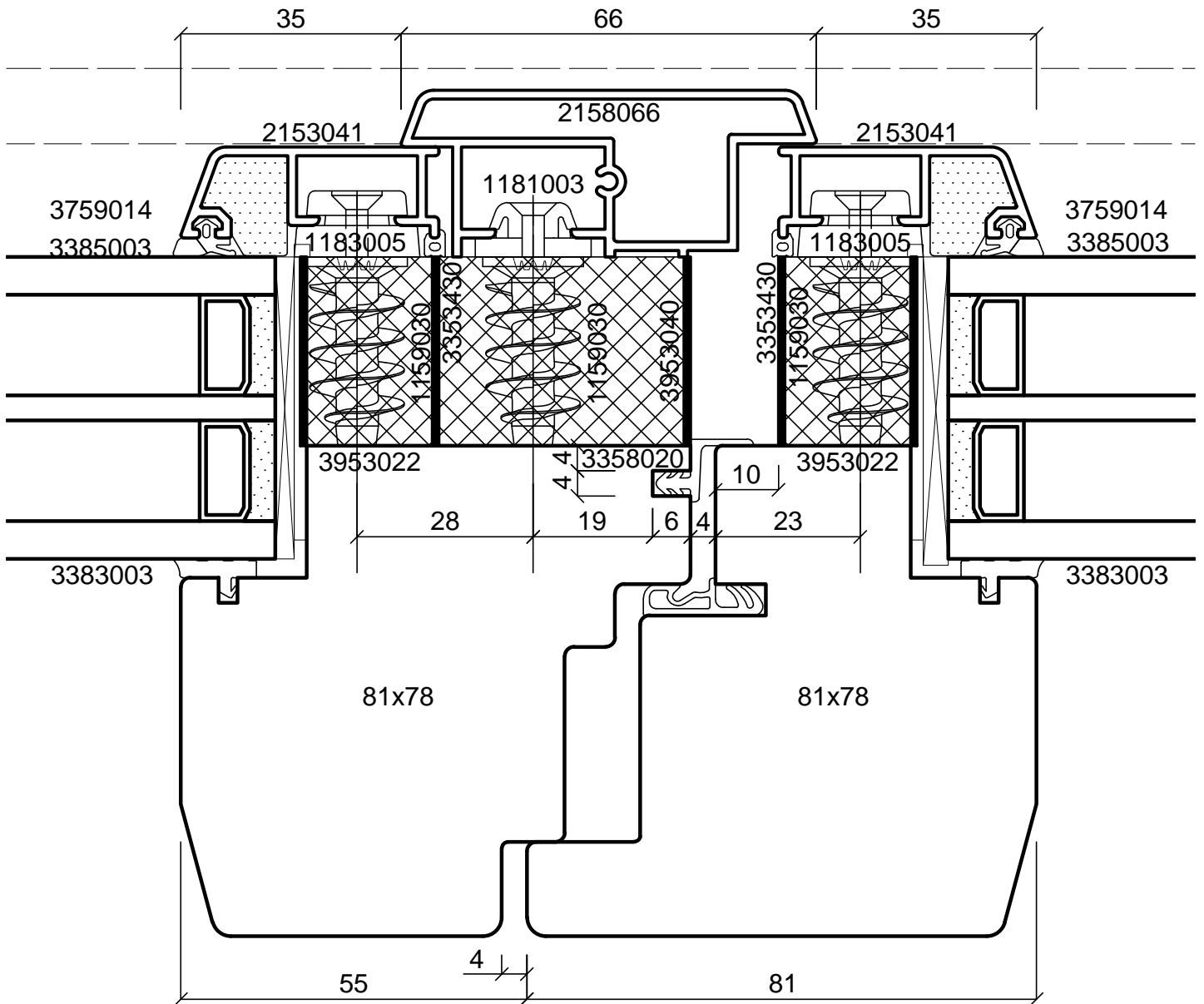
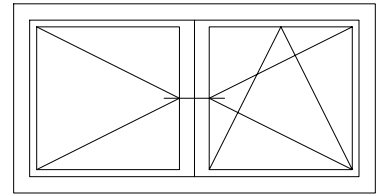

Index	Datum	Name	Änderung
batimet Systemlösungen für Fassaden und Fenster in Holz-Aluminium Enderstrasse 90 01277 Dresden Telefon: +49 (0) 351.81186.0 Telefax: +49 (0) 351.81186.11 info@batimet.de www.batimet.com	System		Datum
	batimet TA35 SE FV passivhauszertifiziert Horizontalschnitt Stulp		Gezeich. 01/2016
	Beschreibung		Name
	Stulp 66 mm Flügel 41mm + SE-Zusatzprofil SE-Pads		Marquardt
		Maßstab	
		Ansicht	M1:1
		Detail	-
		Zeichnungs-Nr.: 68012	Blatt: 1

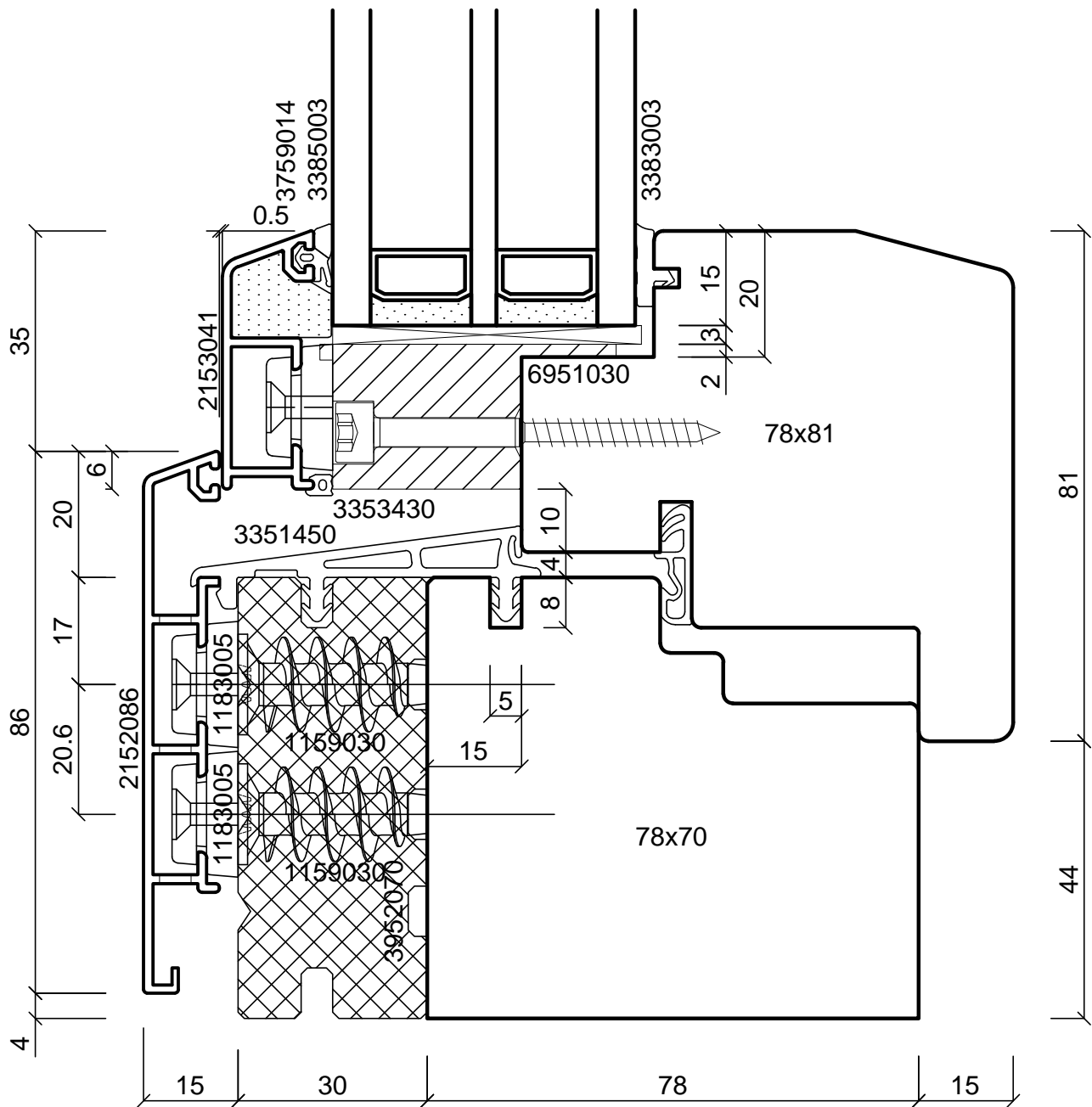
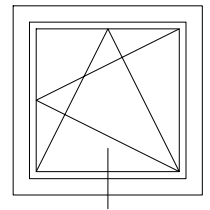

Index	Datum	Name	Änderung		Datum	Name	Maßstab
			System		01/2016	Marquardt	Ansicht M1:1
			batimet TA35 SE FV passivhauszertifiziert Vertikalschnitt unten	Gezeich.			Detail -
			Beschreibung	Gepr.			
			Rahmen 86 mm mit Entwässerung Flügelprofil 41 mm + SE-Zusatzprofil Glasauflage	Norm			
				Zeichnungs-Nr.: 68021		Blatt: 1	

batimet

Systemlösungen für Fassaden
und Fenster in Holz-Aluminium

Enderstrasse 90 | 01277 Dresden
Telefon: +49 (0) 351.81186.0
Telefax: +49 (0) 351.81186.11
info@batimet.de | www.batimet.com

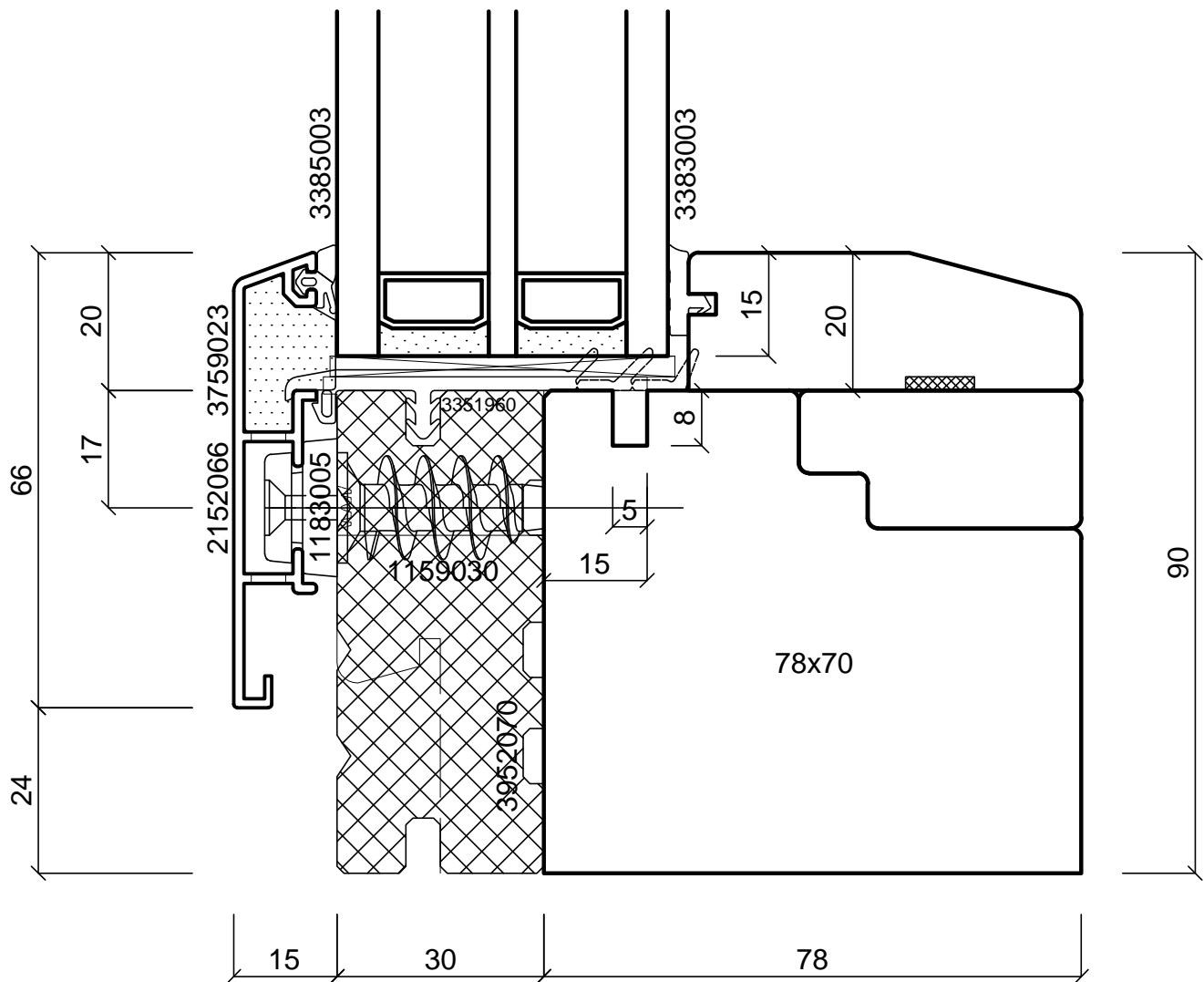
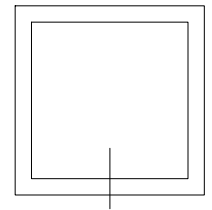

Index	Datum	Name	Änderung				
batimet Systemlösungen für Fassaden und Fenster in Holz-Aluminium Enderstrasse 90 01277 Dresden Telefon: +49 (0) 351.81186.0 Telefax: +49 (0) 351.81186.11 info@batimet.de www.batimet.com	System		Datum	Name	Maßstab		
	batimet TA35 SE FV passivhauszertifiziert Vertikalschnitt unten		Gezeich.	01/2016	Marquardt	Ansicht	M1:1
	Beschreibung		Gepr.			Detail	-
	Rahmen 66 mm mit Entwässerung SE-Pads Glasauflage		Norm				
			Zeichnungs-Nr.: 68022		Blatt: 1		