

Index	Datum	Name	Änderung				
batimet Systemlösungen für Fassaden und Fenster in Holz-Aluminium Enderstrasse 90 01277 Dresden Telefon: +49 (0) 351.81186.0 Telefax: +49 (0) 351.81186.11 info@batimet.de www.batimet.com	System		Datum	Name	Maßstab		
	batimet TA35 SE FVNG passivhauszertifiziert Vertikalschnitt unten		Gezeich.	01/2016	Marquardt	Ansicht	M1:1
	Beschreibung		Gepr.			Detail	-
	Rahmen 86 mm mit Entwässerung Flügelprofil 41 mm + SE-Zusatzprofil SE-Pads Rahmen + Flügel		Norm				
			Zeichnungs-Nr.: 69001		Blatt: 1		

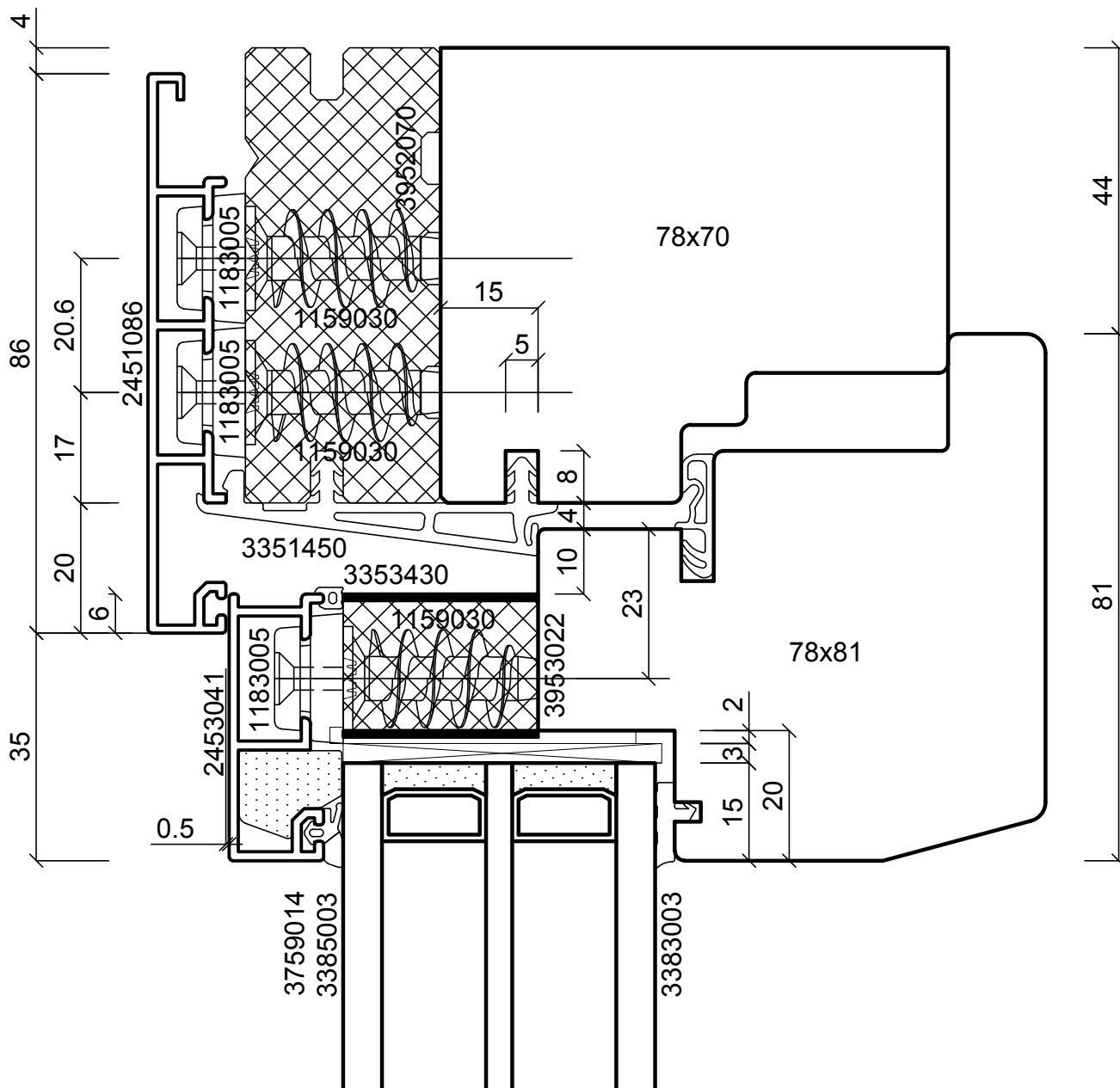
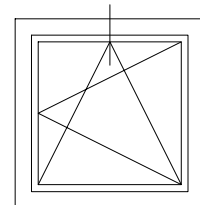

Index	Datum	Name	Änderung
			System
			batimet TA35 SE FVNG passivhauszertifiziert Vertikalschnitt oben
			Beschreibung
			Rahmen 86 mm Flügelprofil 41 mm + SE-Zusatzprofil SE-Pads Rahmen + Flügel
			Datum
			Name
			Maßstab
			Gezeich.
			01/2016
			Name
			Marquardt
			Maßstab
			Ansicht
			M1:1
			Gepr.
			Detail
			-
			Norm
			Zeichnungs-Nr.: 69002
			Blatt: 1

batimet

Systemlösungen für Fassaden
und Fenster in Holz-Aluminium

Enderstrasse 90 | 01277 Dresden
Telefon: +49 (0) 351.81186.0
Telefax: +49 (0) 351.81186.11
info@batimet.de | www.batimet.com

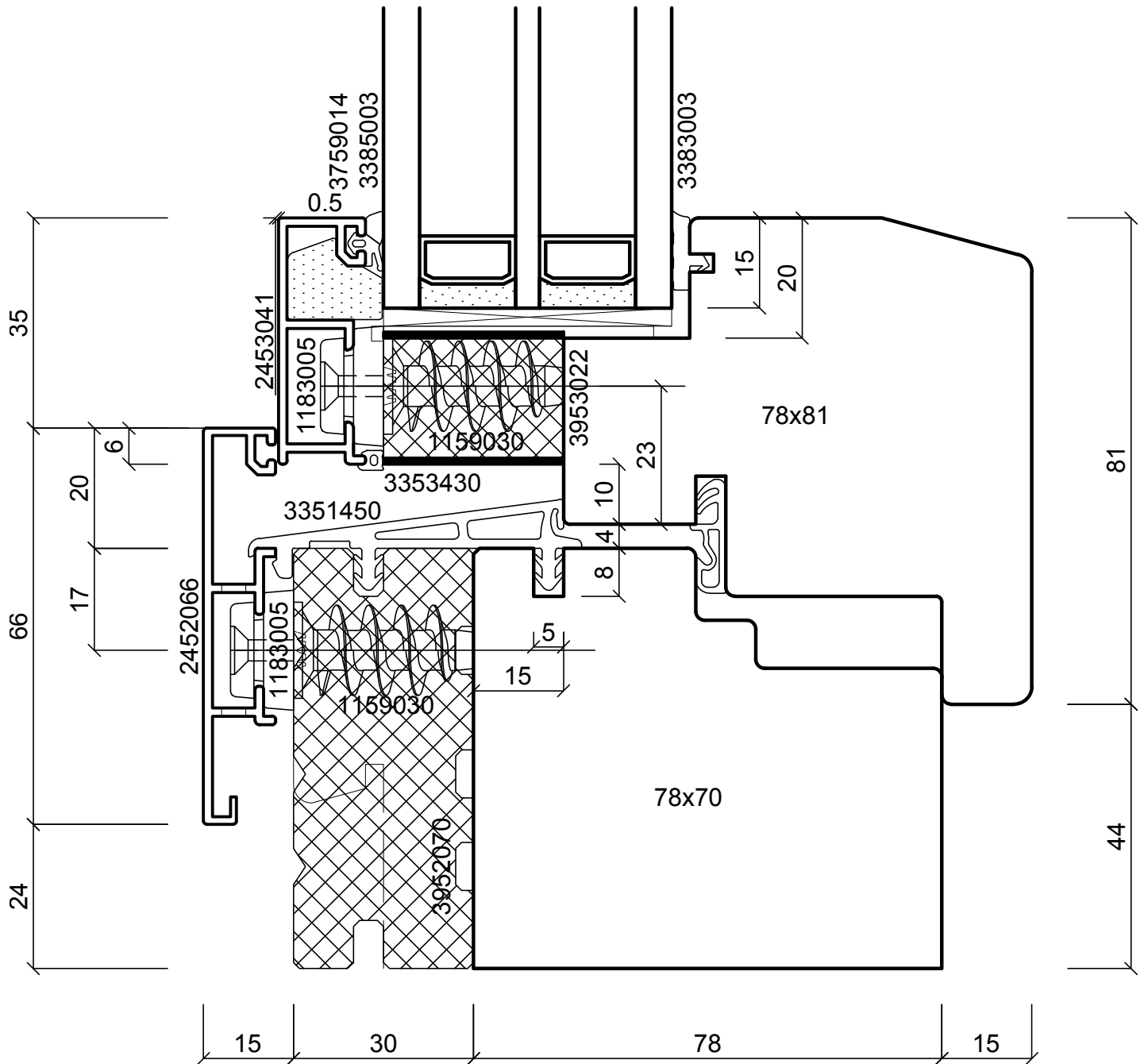
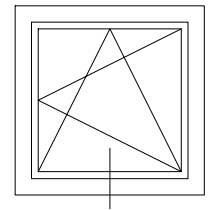

Index	Datum	Name	Änderung
batimet Systemlösungen für Fassaden und Fenster in Holz-Aluminium Enderstrasse 90 01277 Dresden Telefon: +49 (0) 351.81186.0 Telefax: +49 (0) 351.81186.11 info@batimet.de www.batimet.com			System batimet TA35 SE FVNG passivhauszertifiziert Vertikalschnitt unten Beschreibung Rahmen 66 mm mit Entwässerung Flügelprofil 41 mm + SE-Zusatzprofil SE-Pads Rahmen + Flügel
			Datum 01/2016 Name Marquardt Maßstab Ansicht M1:1 Detail - Norm Zeichnungs-Nr.: 69003 Blatt: 1

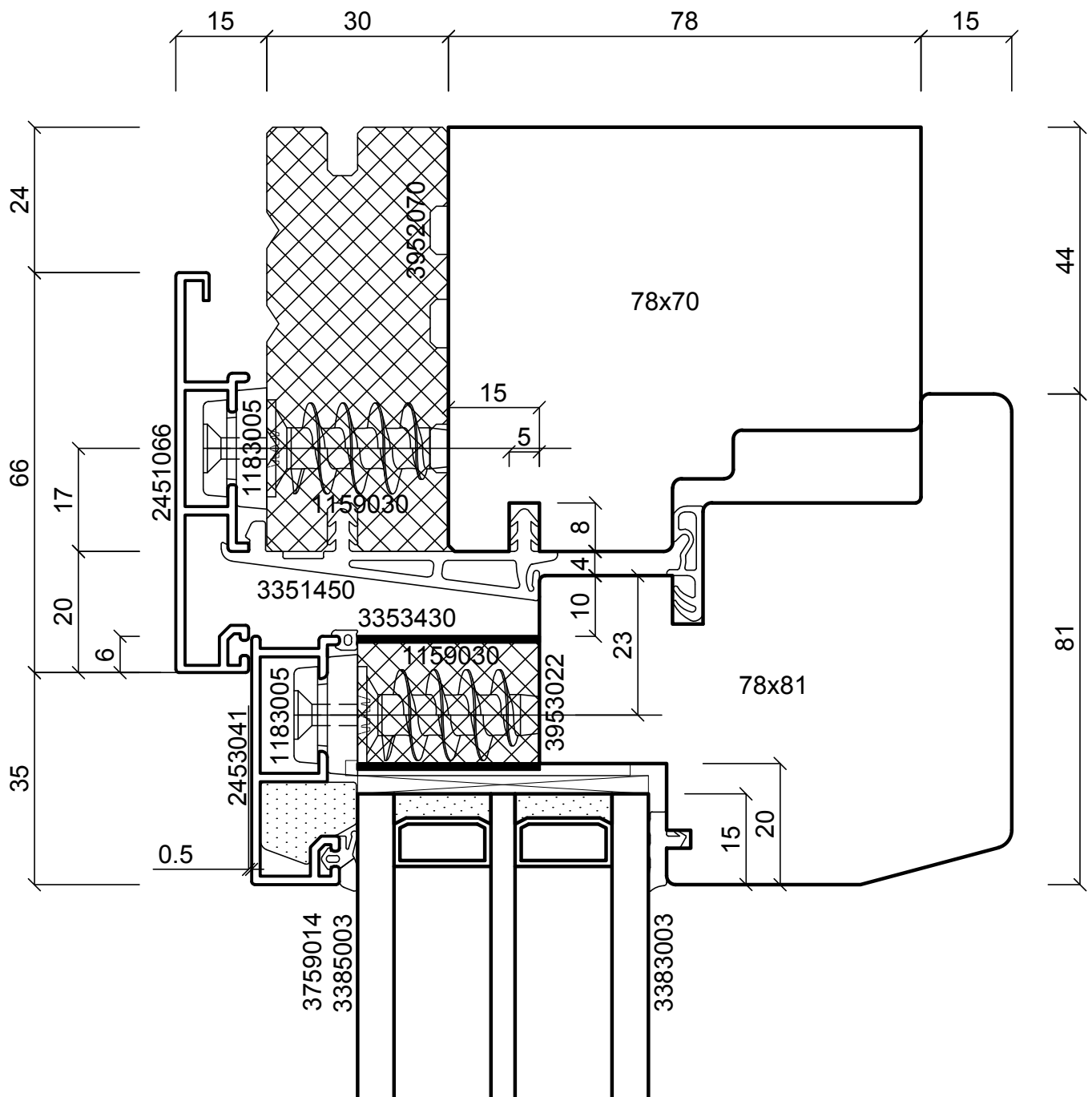
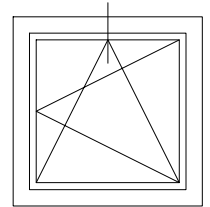

Index	Datum	Name	Änderung
batimet Systemlösungen für Fassaden und Fenster in Holz-Aluminium Enderstrasse 90 01277 Dresden Telefon: +49 (0) 351.81186.0 Telefax: +49 (0) 351.81186.11 info@batimet.de www.batimet.com	System		Datum
	batimet TA35 SE FVNG passivhauszertifiziert Vertikalschnitt oben		Gezeich. 01/2016
	Beschreibung		Name
	Rahmen 66 mm Flügelprofil 41 mm + SE-Zusatzprofil SE-Pads Rahmen + Flügel		Marquardt
		Maßstab	Ansicht M1:1
			Detail -
		Zeichnungs-Nr.: 69004	Blatt: 1

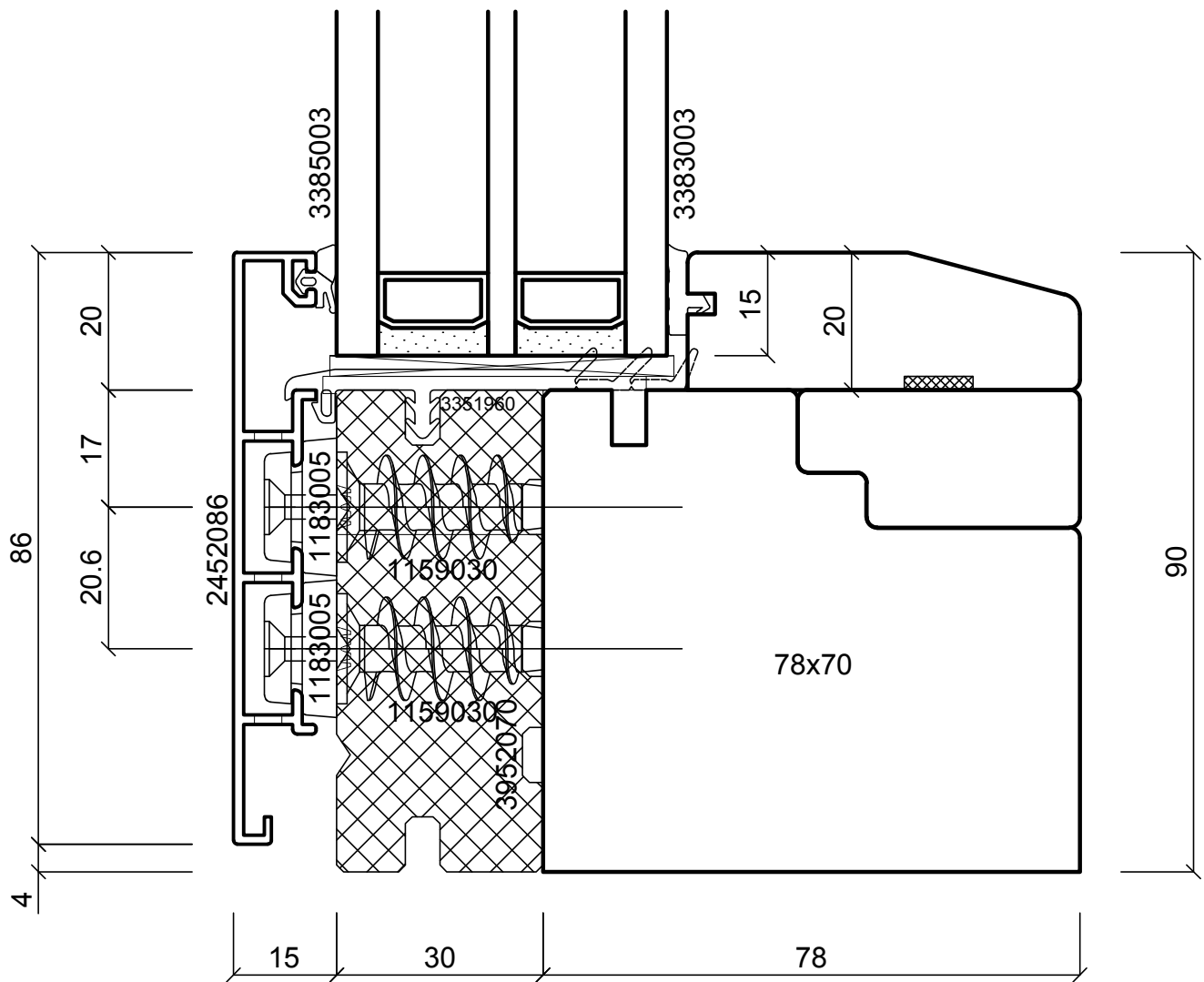
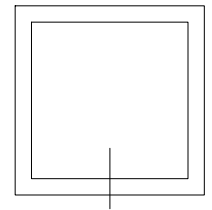

Index	Datum	Name	Änderung				
batimet Systemlösungen für Fassaden und Fenster in Holz-Aluminium Enderstrasse 90 01277 Dresden Telefon: +49 (0) 351.81186.0 Telefax: +49 (0) 351.81186.11 info@batimet.de www.batimet.com	System		Datum	Name	Maßstab		
	batimet TA35 SE FVNG passivhauszertifiziert Vertikalschnitt unten		Gezeich.	01/2016	Marquardt	Ansicht	M1:1
	Beschreibung		Gepr.			Detail	-
	Rahmen 86 mm mit Entwässerung SE-Pads Festverglasungsdichtung		Norm				
			Zeichnungs-Nr.: 69005		Blatt: 1		

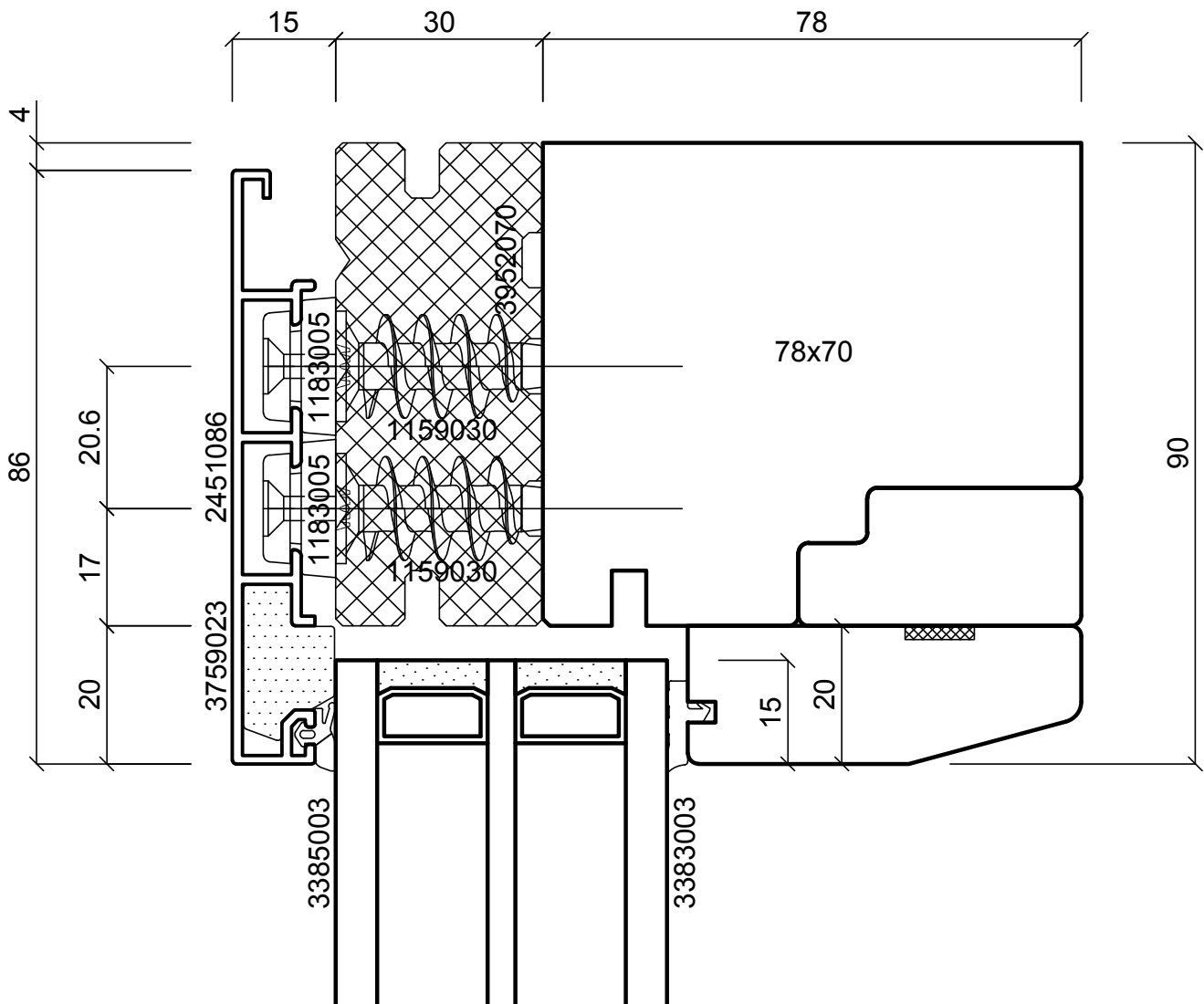
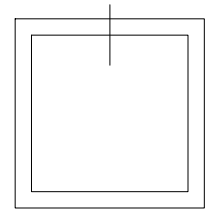

Index	Datum	Name	Änderung				
batimet Systemlösungen für Fassaden und Fenster in Holz-Aluminium Enderstrasse 90 01277 Dresden Telefon: +49 (0) 351.81186.0 Telefax: +49 (0) 351.81186.11 info@batimet.de www.batimet.com	System		Datum	Name	Maßstab		
	batimet TA35 SE FVNG passivhauszertifiziert Vertikalschnitt oben		Gezeich.	01/2016	Marquardt	Ansicht	M1:1
	Beschreibung		Gepr.			Detail	-
	Rahmen 86 mm SE-Pads		Norm				
			Zeichnungs-Nr.: 69006		Blatt: 1		

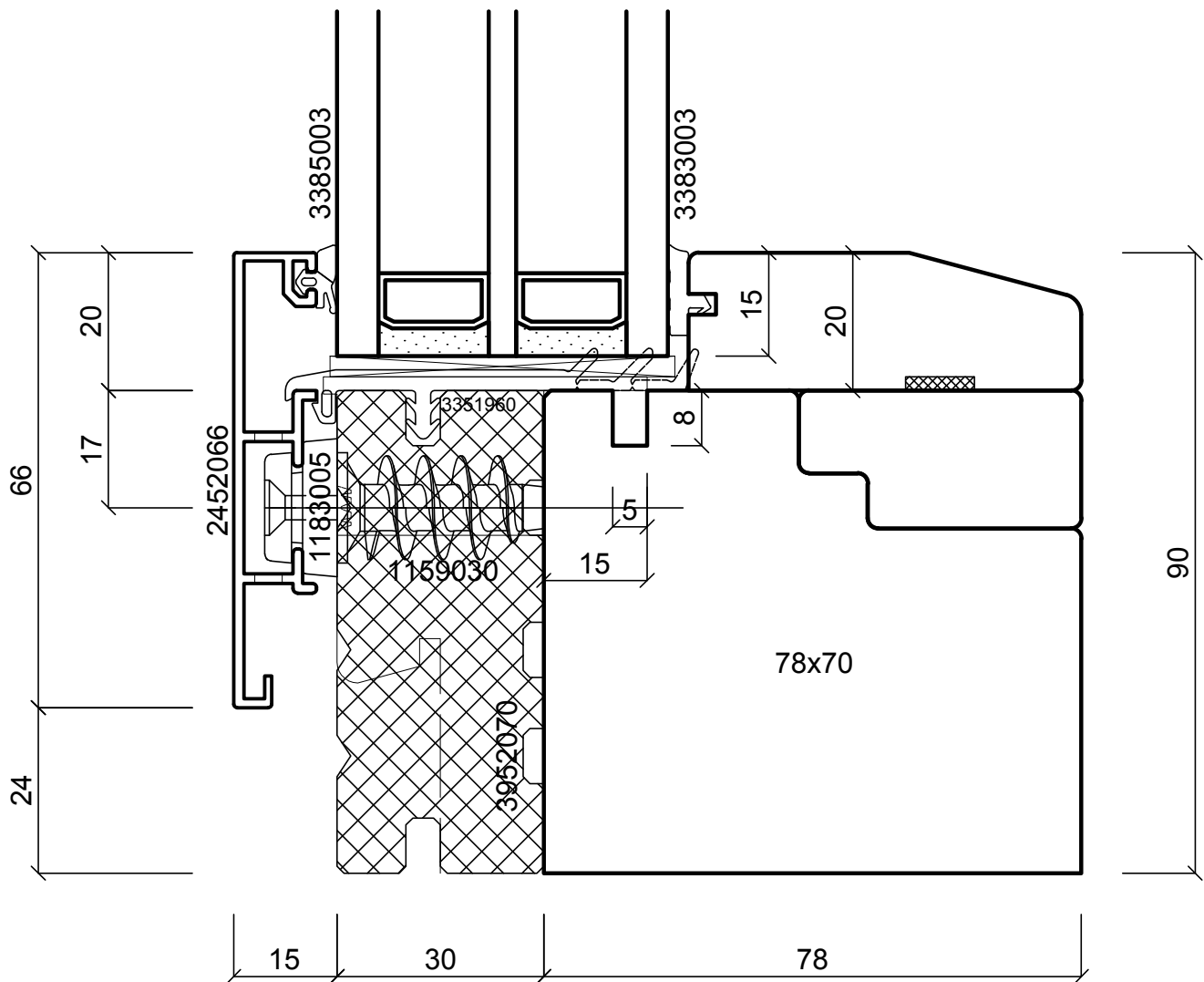
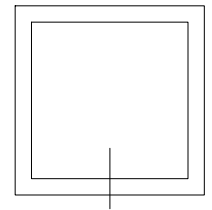

Index	Datum	Name	Änderung			
batimet Systemlösungen für Fassaden und Fenster in Holz-Aluminium Enderstrasse 90 01277 Dresden Telefon: +49 (0) 351.81186.0 Telefax: +49 (0) 351.81186.11 info@batimet.de www.batimet.com	System		Datum	Name	Maßstab	
	batimet TA35 SE FVNG passivhauszertifiziert Vertikalschnitt unten		Gezeich.	01/2016	Marquardt	Ansicht M1:1
	Beschreibung		Gepr.			Detail -
	Rahmen 66 mm mit Entwässerung SE-Pads Festverglasungsdichtung		Norm			
			Zeichnungs-Nr.: 69007		Blatt: 1	

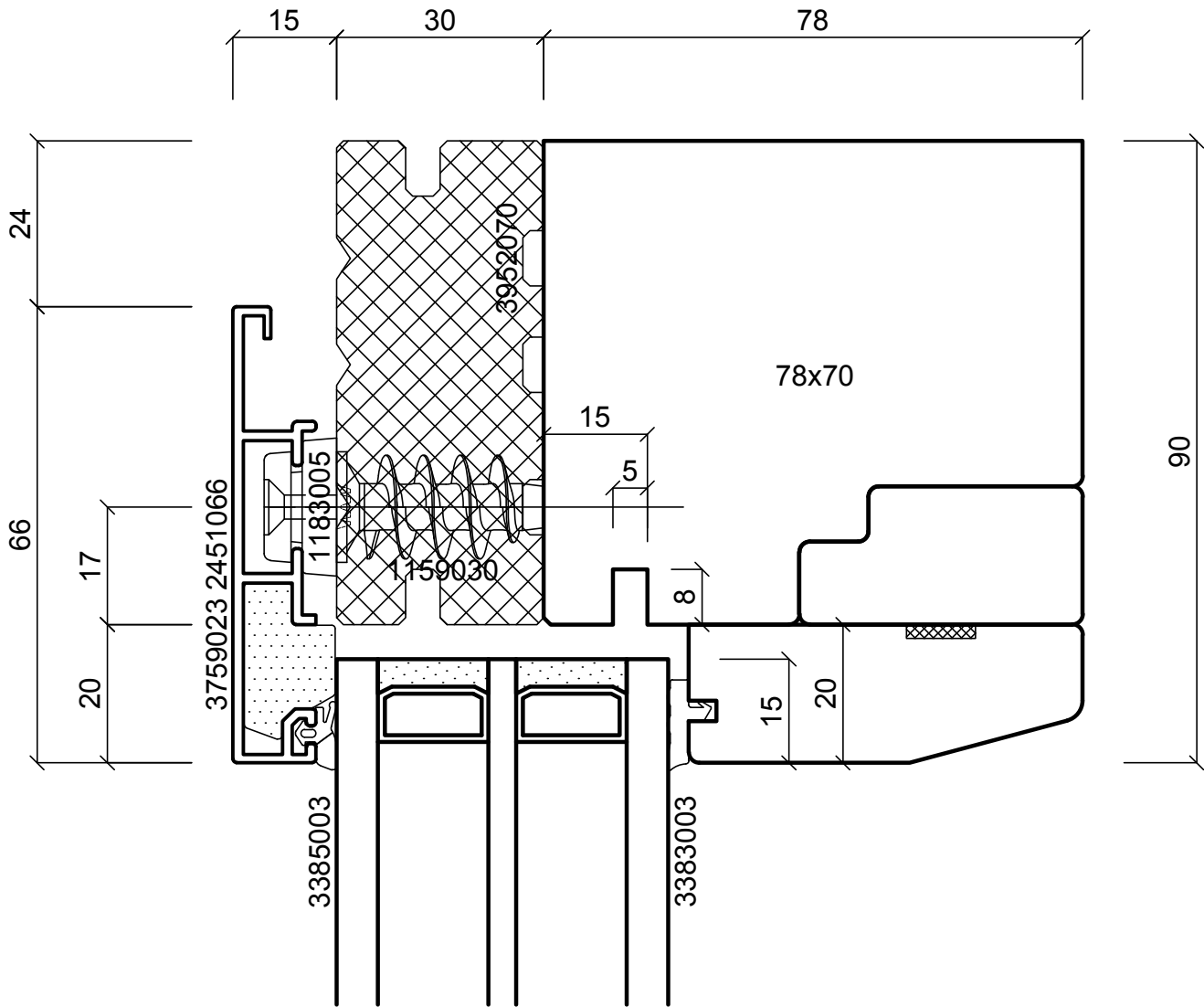
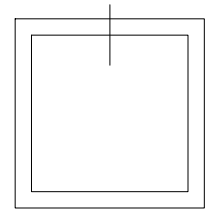

Index	Datum	Name	Änderung				
batimet Systemlösungen für Fassaden und Fenster in Holz-Aluminium Enderstrasse 90 01277 Dresden Telefon: +49 (0) 351.81186.0 Telefax: +49 (0) 351.81186.11 info@batimet.de www.batimet.com	System		Datum	Name	Maßstab		
	batimet TA35 SE FVNG passivhauszertifiziert Vertikalschnitt oben		Gezeich.	01/2016	Marquardt	Ansicht	M1:1
	Beschreibung		Gepr.			Detail	-
	Rahmen 66 mm SE-Pads		Norm				
			Zeichnungs-Nr.: 69008		Blatt: 1		

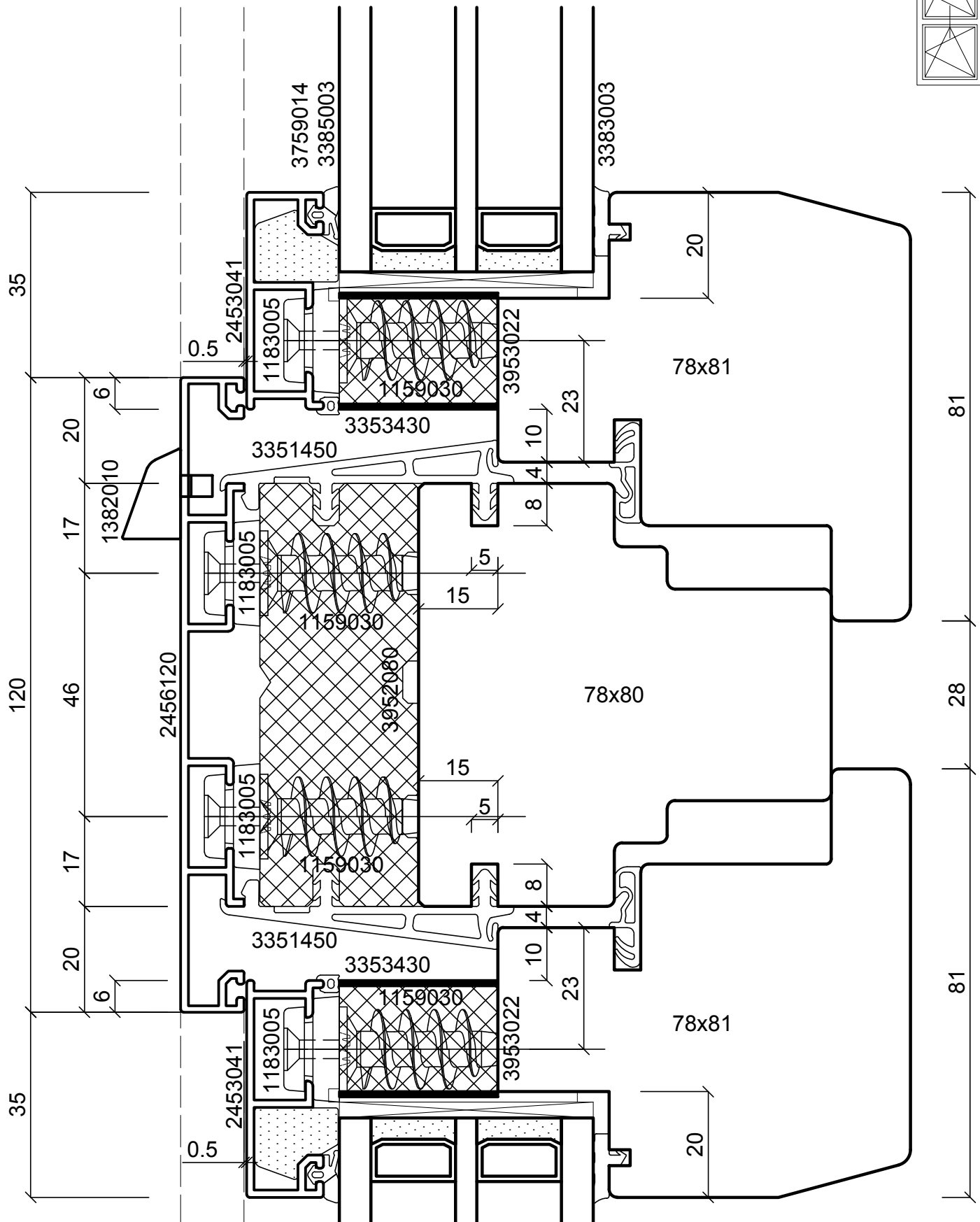

Index	Datum	Name	Änderung
			System
			batimet TA35 SE FVNG passivhauszertifiziert Vertikalschnitt Kämpfer
			Beschreibung
			Kämpfer 120 mm Flügel 41mm + SE-Zusatzprofil SE-Pads
			Datum
			01/2016
			Name
			Marquardt
			Maßstab
			Ansicht
			M1:1
			Gezeich.
			01/2016
			Name
			Marquardt
			Maßstab
			Ansicht
			M1:1
			Gepr.
			Detail
			-
			Norm
			Zeichnungs-Nr.: 69009
			Blatt: 1

batimet

Systemlösungen für Fassaden
und Fenster in Holz-Aluminium

Enderstrasse 90 | 01277 Dresden
Telefon: +49 (0) 351.81186.0
Telefax: +49 (0) 351.81186.11
info@batimet.de | www.batimet.com

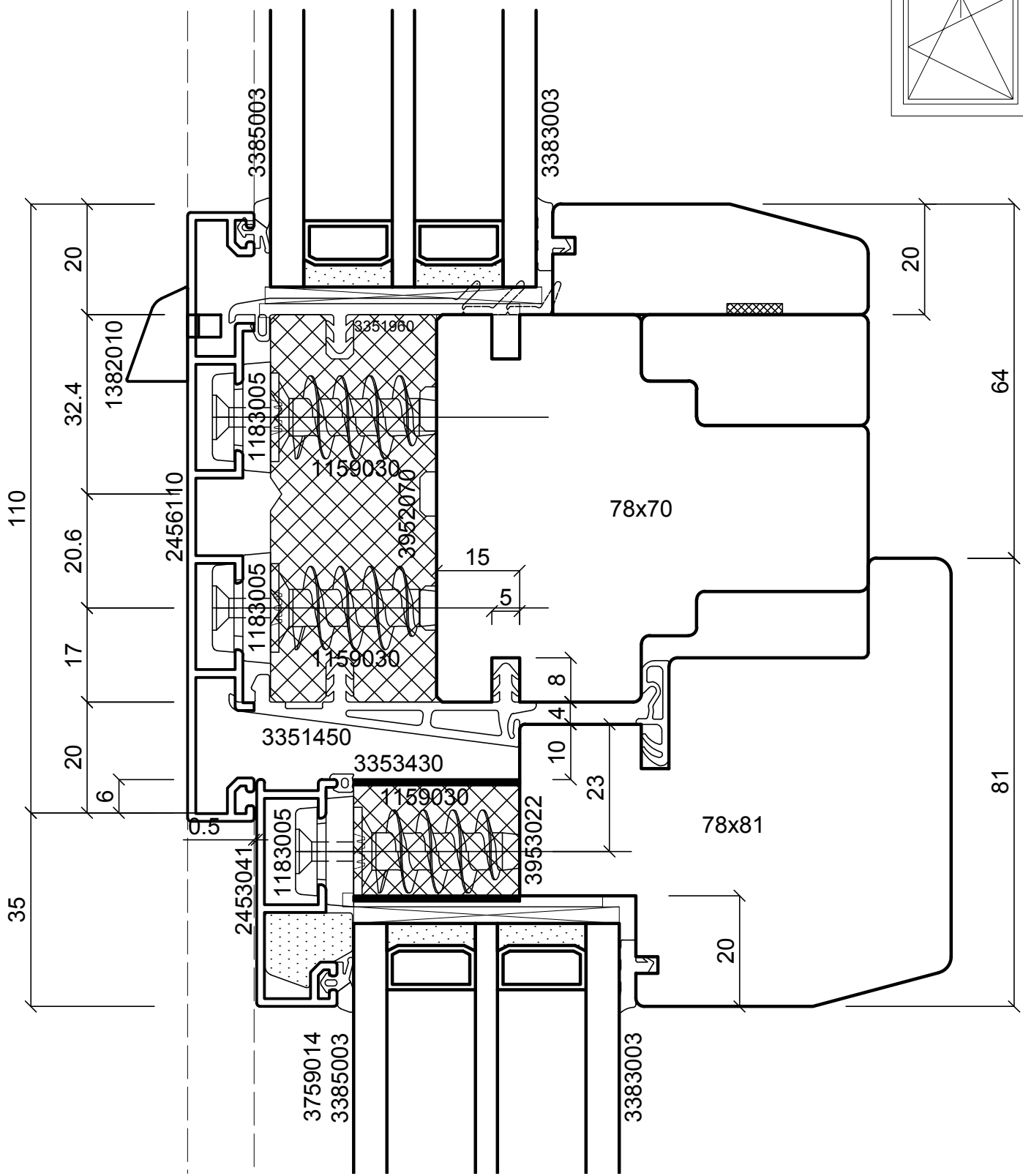

Index	Datum	Name	Änderung			
batimet Systemlösungen für Fassaden und Fenster in Holz-Aluminium Enderstrasse 90 01277 Dresden Telefon: +49 (0) 351.81186.0 Telefax: +49 (0) 351.81186.11 info@batimet.de www.batimet.com	System		Datum	Name	Maßstab	
	batimet TA35 SE FVNG passivhauszertifiziert Vertikalschnitt Kämpfer		Gezeich.	01/2016	Marquardt	Ansicht M1:1
	Beschreibung		Gepr.			Detail -
Kämpfer 110 mm Flügel 41mm + SE-Zusatzprofil SE-Pads		Norm				
Zeichnungs-Nr.: 69010				Blatt: 1		

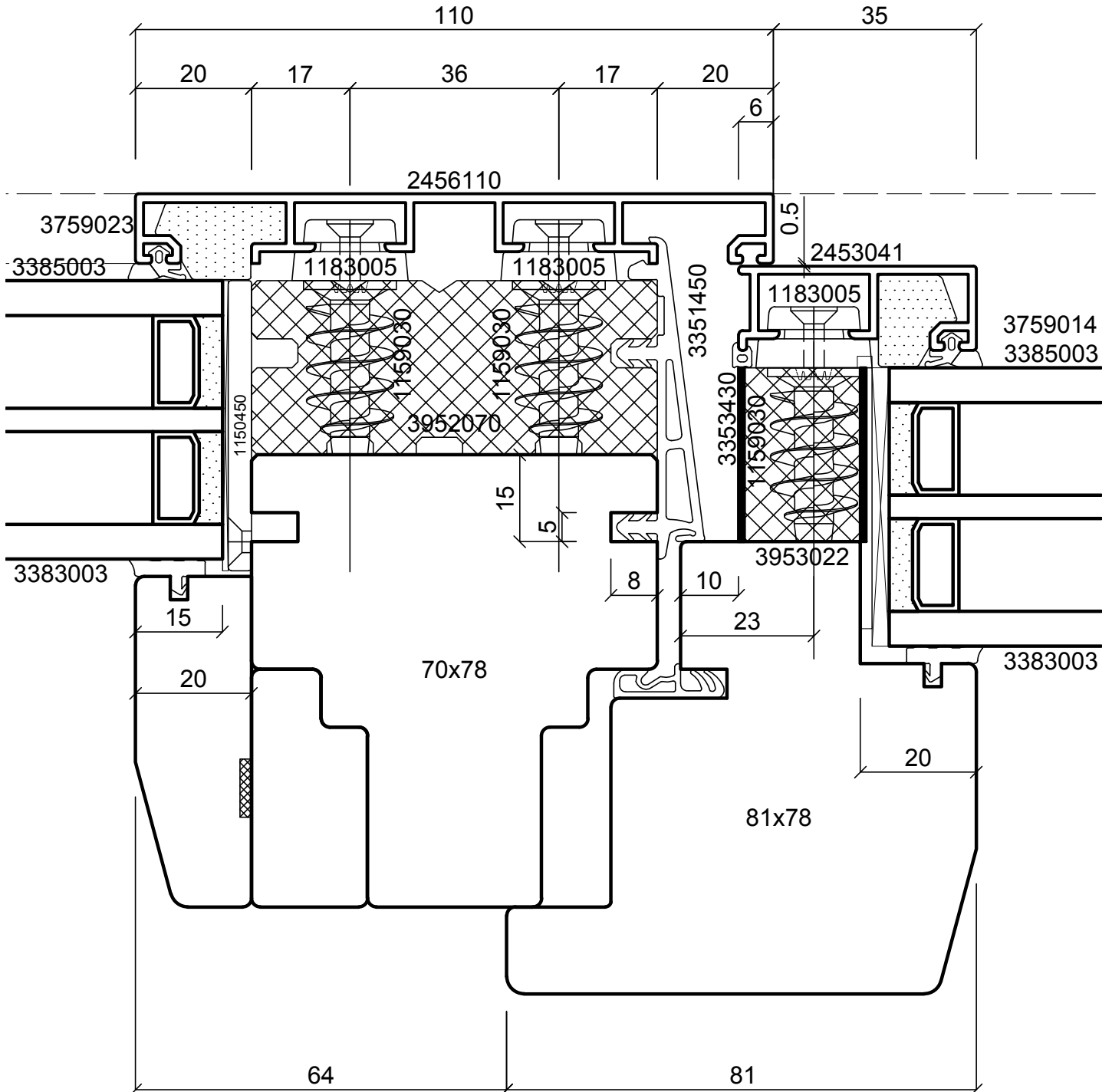
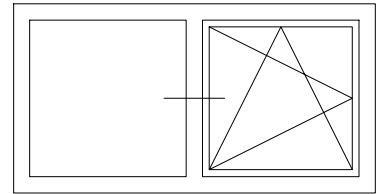

Index	Datum	Name	Änderung
batimet Systemlösungen für Fassaden und Fenster in Holz-Aluminium Enderstrasse 90 01277 Dresden Telefon: +49 (0) 351.81186.0 Telefax: +49 (0) 351.81186.11 info@batimet.de www.batimet.com			System batimet TA35 SE FVNG passivhauszertifiziert Horizontalschnitt Setzholz Beschreibung Setzholz 120 mm Flügel 41mm + SE-Zusatzprofil SE-Pads
			Datum
			Name
			Maßstab
			Gezeich.
			01/2016
			Name
			Marquardt
			Maßstab
			Ansicht
			M1:1
			Gepr.
			Detail
			-
			Norm
			Zeichnungs-Nr.: 69011
			Blatt: 1

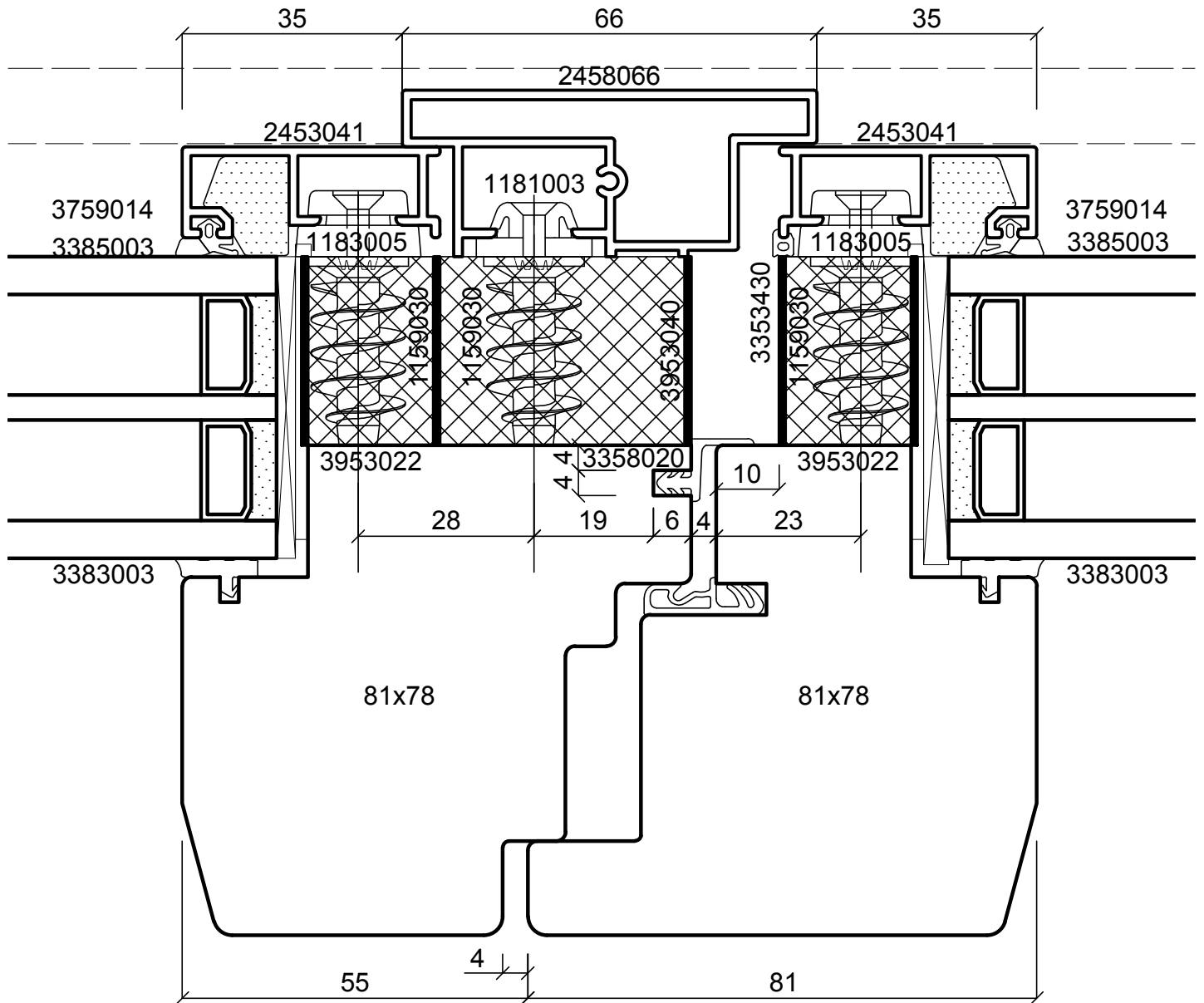
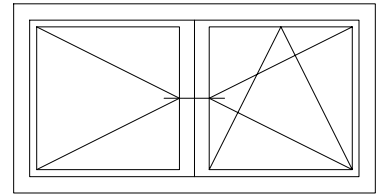

Index	Datum	Name	Änderung
batimet Systemlösungen für Fassaden und Fenster in Holz-Aluminium Enderstrasse 90 01277 Dresden Telefon: +49 (0) 351.81186.0 Telefax: +49 (0) 351.81186.11 info@batimet.de www.batimet.com	System		Datum
	batimet TA35 SE FVNG passivhauszertifiziert Horizontalschnitt Stulp		Gezeich. 01/2016
	Beschreibung		Name
	Stulp 66 mm Flügel 41mm + SE-Zusatzprofil SE-Pads		Marquardt
		Maßstab	Ansicht
			M1:1
			Detail
			-
		Zeichnungs-Nr.: 69012	Blatt: 1

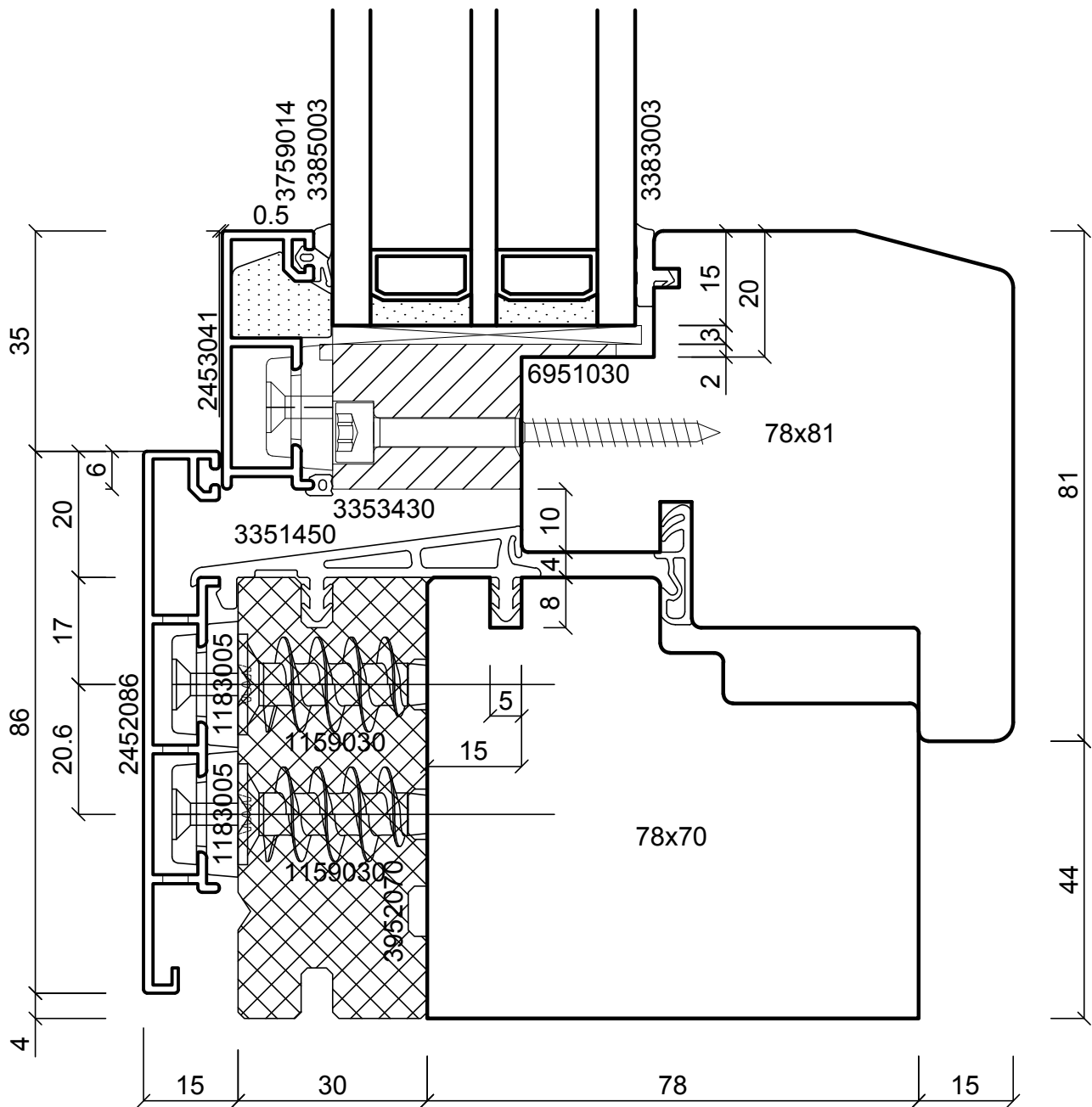
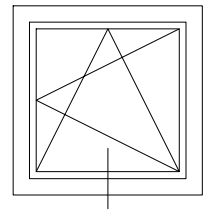

Index	Datum	Name	Änderung
batimet Systemlösungen für Fassaden und Fenster in Holz-Aluminium Enderstrasse 90 01277 Dresden Telefon: +49 (0) 351.81186.0 Telefax: +49 (0) 351.81186.11 info@batimet.de www.batimet.com	System		Datum
	batimet TA35 SE FVNG passivhauszertifiziert Vertikalschnitt unten		Gezeich. 01/2016
	Beschreibung		Name
	Rahmen 86 mm mit Entwässerung Flügelprofil 41 mm + SE-Zusatzprofil Glasauflage		Marquardt
		Maßstab	Ansicht M1:1
			Detail -
		Zeichnungs-Nr.: 69021	Blatt: 1

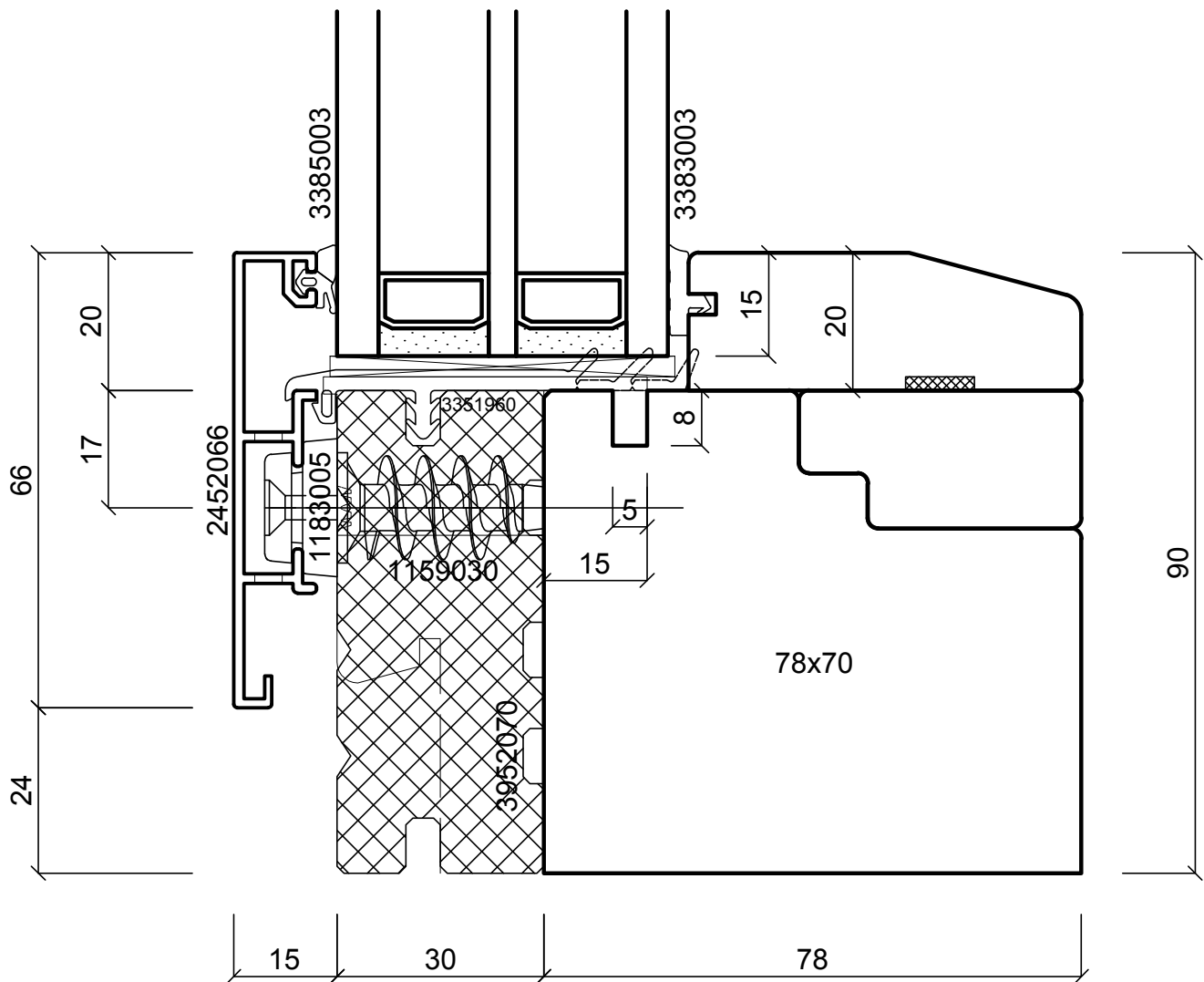
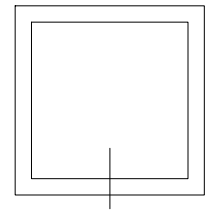

Index	Datum	Name	Änderung			
batimet Systemlösungen für Fassaden und Fenster in Holz-Aluminium Enderstrasse 90 01277 Dresden Telefon: +49 (0) 351.81186.0 Telefax: +49 (0) 351.81186.11 info@batimet.de www.batimet.com	System		Datum	Name	Maßstab	
	batimet TA35 SE FVNG passivhauszertifiziert Vertikalschnitt unten		Gezeich.	01/2016	Marquardt	Ansicht M1:1
	Beschreibung		Gepr.			Detail -
	Rahmen 66 mm mit Entwässerung SE-Pads Glasauflage		Norm			
			Zeichnungs-Nr.: 69022		Blatt: 1	

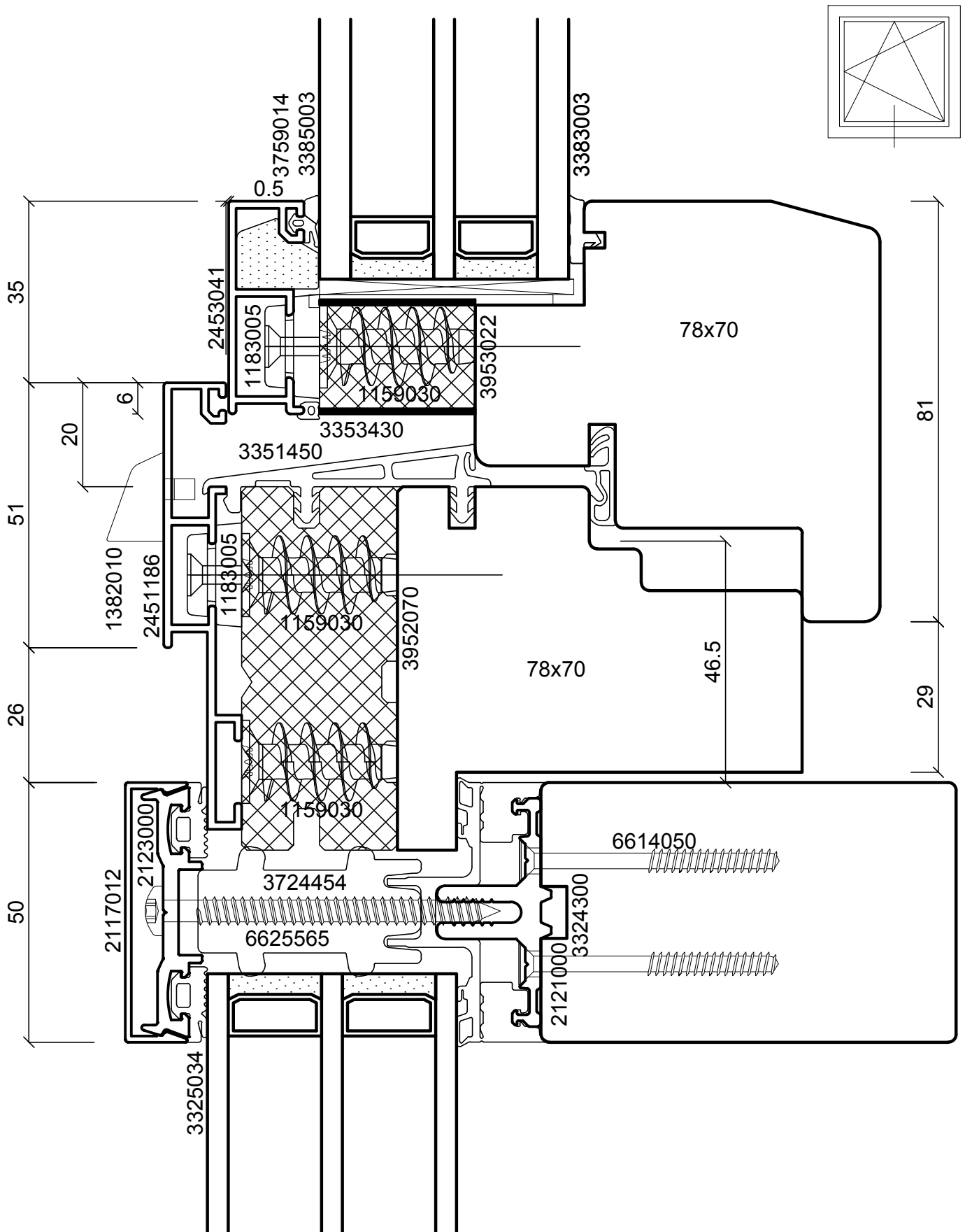

Index	Datum	Name	Änderung
			System
			batimet TA35 SE FVNG, Einselelement passivhauszertifiziert Vertikalschnitt unten
			Beschreibung
			Rahmen 86 mm mit Entwässerung nach vorn Flügelprofil 41 mm + SE-Zusatzprofil Glasauflage
			Zeichnungs-Nr.: 69023
			Datum
			Name
			Maßstab
			Ansicht
			M1:1
			Detail
			-
			Blatt: 1

batimet

Systemlösungen für Fassaden
und Fenster in Holz-Aluminium

Enderstrasse 90 | 01277 Dresden
Telefon: +49 (0) 351.81186.0
Telefax: +49 (0) 351.81186.11
info@batimet.de | www.batimet.com